

ПЛАНИРОВОЧНЫЕ РЕШЕНИЯ

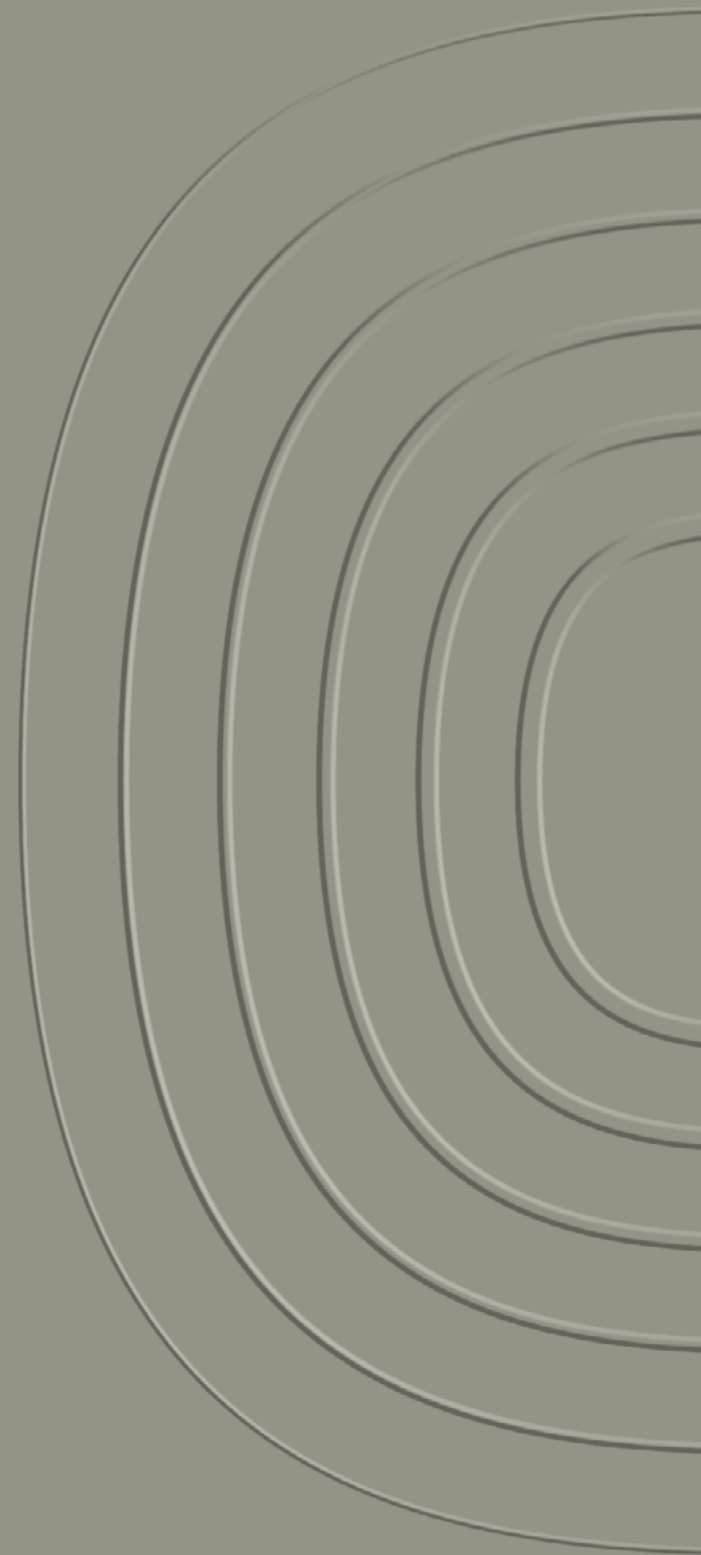

СТАВНИ ОБВОДНЫЙ



Жилой комплекс бизнес-класса
в центре Санкт-Петербурга,
где сочетаются комфорт и эстетика
исторического наследия города.

ОБОЗНАЧЕНИЯ НА СХЕМАХ

Коммерческие и кладовые помещения

Коммерческое помещение

Кладовая

№1

Номер помещения,
используемого
в коммерческих целях
Общая площадь

43.01

№1

2.49

Номер кладовой
Общая площадь

Спальня

Двуспальная кровать

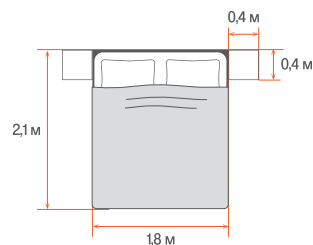

Полтораспальная кровать

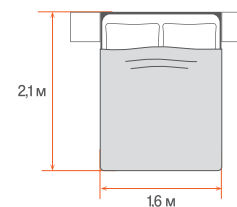

Детская кровать

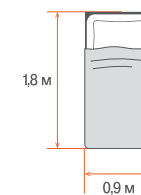

Квартиры

Тип квартиры

Квартира



Квартира-студия



Квартира с 1 спальней



Квартира с 2 спальнями



Квартира с 3 спальнями

3К

№1

— Количество комнат
— Номер квартиры

ТИП 1-1

Тип планировки

68.97

Общая площадь с учётом
террас, лоджий и балконов

34.36

Жилая площадь

67.53

Общая площадь

Ванная комната

Ванные

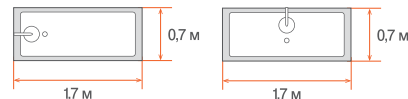

Душевые кабины

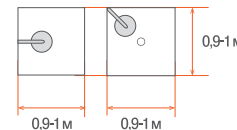

Шкаф-зашивка

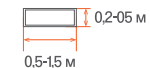

Стиральные машины

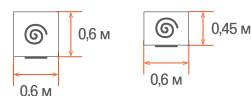

Раковины

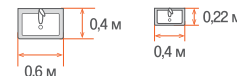

Унитаз

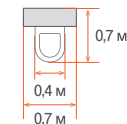

Конструктив

Двери

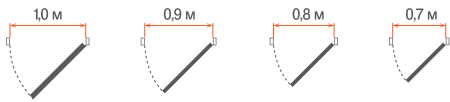

Окна

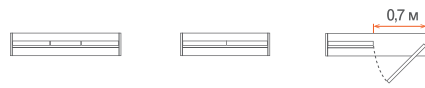

Балкон, лоджия, терраса

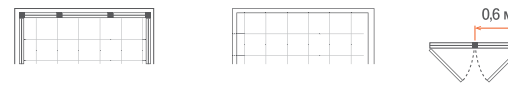

Стены и коммуникации



Гостиная

Диван трехместный

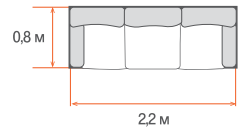

Диван двухместный

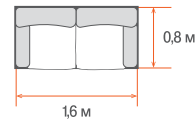

Камин

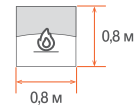

Хранение

Шафы платяные

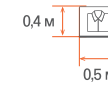
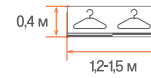
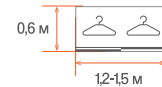

Кресло и столик

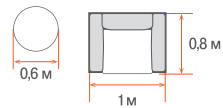

ТВ-тумба

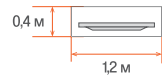

Рабочее место

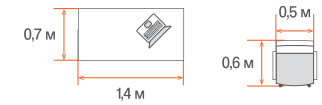

Кухня

Обеденные столы и стулья

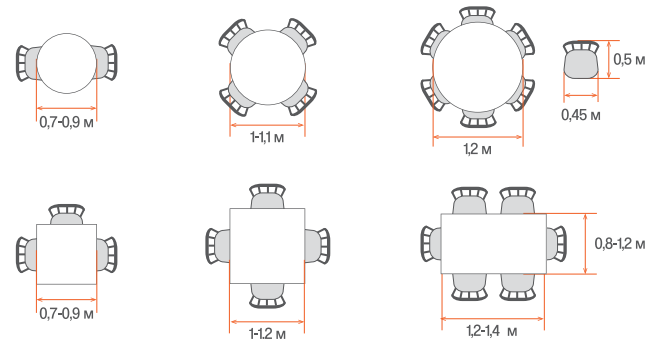

Кухонные модули

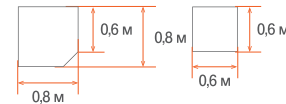

Посудомоечная машина

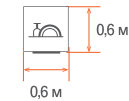

Электроплиты

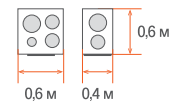

Мойки



Холодильник

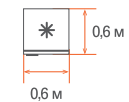

Лоджия

Стул и столик

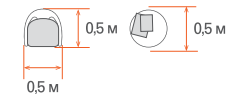

1 СЕКЦИЯ



Коммерческие
и кладовые
помещения

1 СЕКЦИЯ

1 ЭТАЖ

№5
44.72



№4
46.92

№3
51.62



№2
61.12

№1
43.01

-  Коммерческое помещение
-  Кладовая
-  Невозводимые перегородки

№1
43.01
Номер помещения,
используемого
в коммерческих целях
Общая площадь

№1
2.49
Номер кладовой
Общая площадь



1 СЕКЦИЯ

2 ЭТАЖ

Наб. Обводного канала

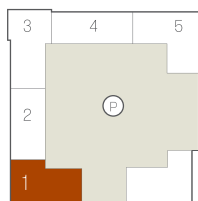

1 СЕКЦИЯ

3 ЭТАЖ

1К №15
тип 1-7
35.55
10.10
34.69



- Квартира-студия
- Квартира с 1 спальней
- Квартира с 2 спальнями
- Квартира с 3 спальнями

3К №1 — Количество комнат
Номер квартиры

ТИП 1-1 Тип планировки
68.97 Общая площадь с учётом
террас, лоджий и балконов
34.36 Жилая площадь
67.53 Общая площадь

1 СЕКЦИЯ

4 ЭТАЖ

Наб. Обводного канала

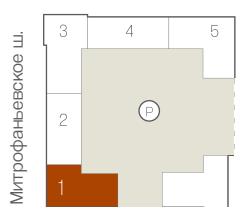

1К №23
тип 1-7
35.48
10.10
34.62



2К №24
тип 1-8
62.97
23.05
60.97

3К №17
тип 1-1
68.84
34.36
67.40

2К №22
тип 1-6
52.23
24.35
50.65

1К №21
тип 1-5
34.40
20.65
33.68

1С №20
тип 1-4
30.16
14.49
29.44

1К №19
тип 1-3
35.14
22.16
34.42

2К №18
тип 1-2
52.85
22.62
52.13

1 СЕКЦИЯ

5 ЭТАЖ



- Квартира-студия
- Квартира с 1 спальней
- Квартира с 2 спальнями
- Квартира с 3 спальнями

3К — Количество комнат
№1 — Номер квартиры

ТИП 1-1 Тип планировки
68.97 Общая площадь с учётом террас, лоджий и балконов
34.36 Жилая площадь
67.53 Общая площадь

1 СЕКЦИЯ

6 ЭТАЖ

Наб. Обводного канала

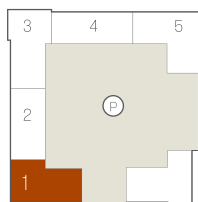

1К №39
тип 1-7
35.36
10.10
34.50

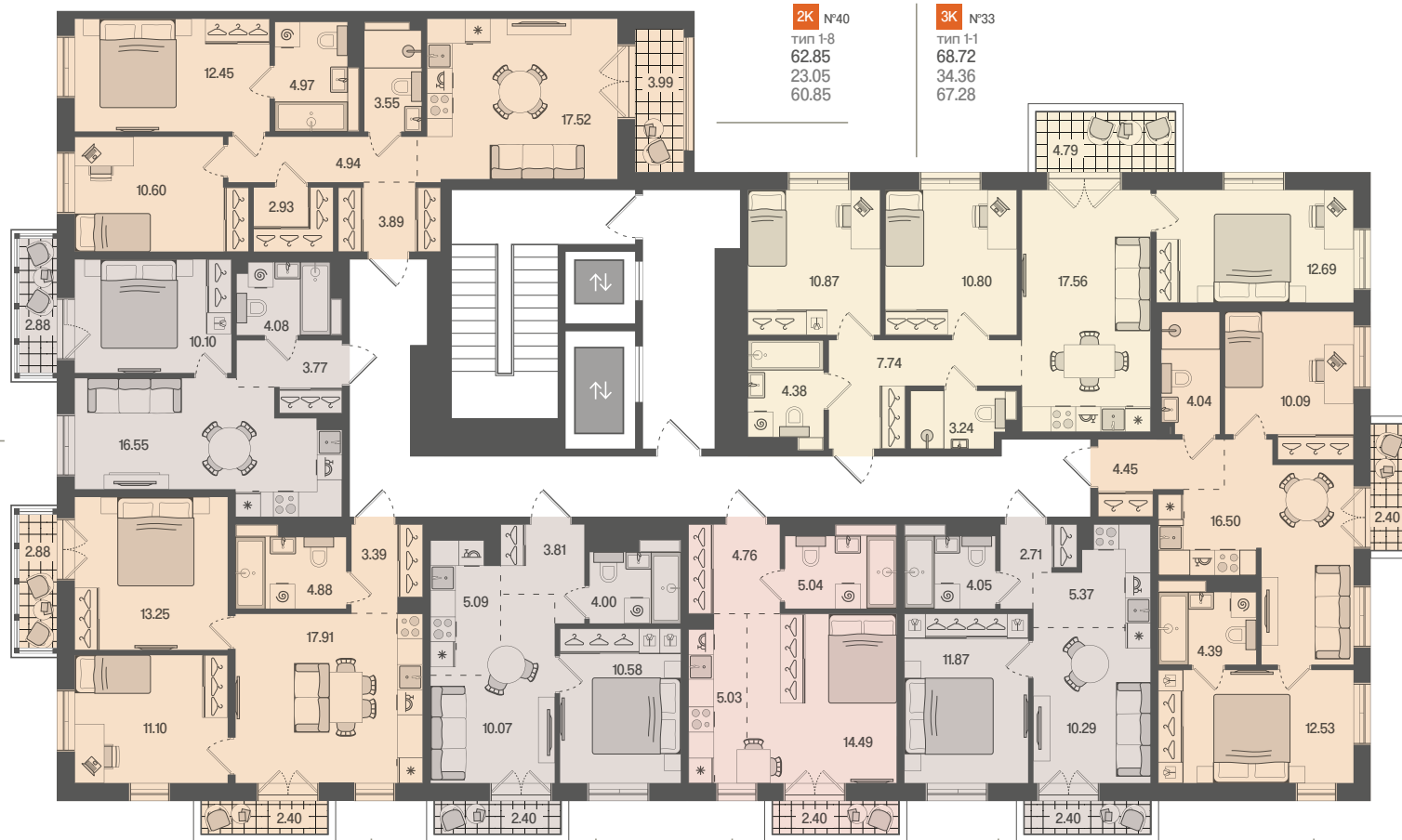

2К №40
тип 1-8
62.85
23.05
60.85

3К №33
тип 1-1
68.72
34.36
67.28

2К №38
тип 1-6
52.11
24.35
50.53

1К №37
тип 1-5
34.27
20.65
33.55

1С №36
тип 1-4
30.04
14.49
29.32

1К №35
тип 1-3
35.01
22.16
34.29

2К №34
тип 1-2
52.72
22.62
52.00

1 СЕКЦИЯ

7 ЭТАЖ



- Квартира-студия
- Квартира с 1 спальней
- Квартира с 2 спальнями
- Квартира с 3 спальнями

3К — Количество комнат
№1 — Номер квартиры

тип 1-1 Тип планировки
68.97 Общая площадь с учётом террас, лоджий и балконов
34.36 Жилая площадь
67.53 Общая площадь

1 СЕКЦИЯ

8 ЭТАЖ

Наб. Обводного канала

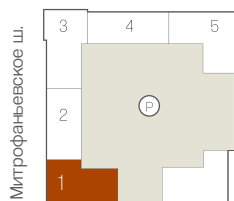

1К №55
тип 1-7
35.24
10.10
34.38



2К №56
тип 1-8
62.72
23.05
60.72

3К №49
тип 1-1
68.54
34.36
67.10

2К №54
тип 1-6
51.99
24.35
50.41

1К №53
тип 1-5
34.15
20.65
33.43

1С №52
тип 1-4
29.91
14.49
29.19

1К №51
тип 1-3
34.89
22.16
34.17

2К №50
тип 1-2
52.60
22.62
51.88

1 СЕКЦИЯ

9 ЭТАЖ

1К №63
тип 1-7
35.12
10.10
34.26



- Квартира-студия
- Квартира с 1 спальней
- Квартира с 2 спальнями
- Квартира с 3 спальнями

3К №1 — Количество комнат
Номер квартиры

ТИП 1-1 Тип планировки
68.97 Общая площадь с учётом
террас, лоджий и балконов
34.36 Жилая площадь
67.53 Общая площадь

1 СЕКЦИЯ

10 ЭТАЖ

Наб. Обводного канала

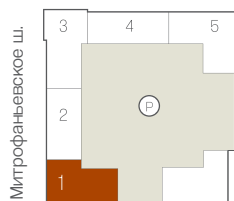

1К №71
тип 1-7
35.12
10.10
34.26



2К №72
тип 1-8
62.60
23.05
60.60

3К №65
тип 1-1
68.48
34.36
67.04

2К №70
тип 1-6
51.82
24.35
50.24

1К №69
тип 1-5
34.00
20.65
33.28

1С №68
тип 1-4
29.79
14.49
29.07

1К №67
тип 1-3
34.74
22.16
34.02

2К №66
тип 1-2
52.47
22.62
51.75

1 СЕКЦИЯ

11 ЭТАЖ

1К №79
тип 1-7
34.95
10.10
34.09



- Квартира-студия
- Квартира с 1 спальней
- Квартира с 2 спальнями
- Квартира с 3 спальнями

3К №1 — Количество комнат
Номер квартиры

ТИП 1-1 Тип планировки
68.97 Общая площадь с учётом
террас, лоджий и балконов
34.36 Жилая площадь
67.53 Общая площадь

2 СЕКЦИЯ



Коммерческие
и кладовые
помещения



2 СЕКЦИЯ

1 ЭТАЖ

- Коммерческое помещение
- Кладовая
- Невозводимые перегородки

№1 Номер помещения,
используемого
в коммерческих целях
43.01 Общая площадь

№1 Номер кладовой
2.49 Общая площадь



2 СЕКЦИЯ

2 ЭТАЖ

Наб. Обводного канала

Митрофаньевское ш.

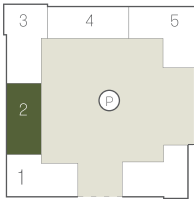

1К №86
тип 2-6
23.68
10.40
22.44

2К №85
тип 2-5
52.82
20.77
51.96

2К №84
тип 2-4
53.21
22.69
52.35

1К №83
тип 2-3
32.51
10.85
31.36

1К №82
тип 2-2
25.51
10.27
24.20

1К №87
тип 2-7
33.57
11.60
32.36

1К №88
тип 2-8
22.06
9.79
20.57

1К №89
тип 2-9
22.10
9.79
20.58

2К №81
тип 2-1
51.34
21.60
49.90

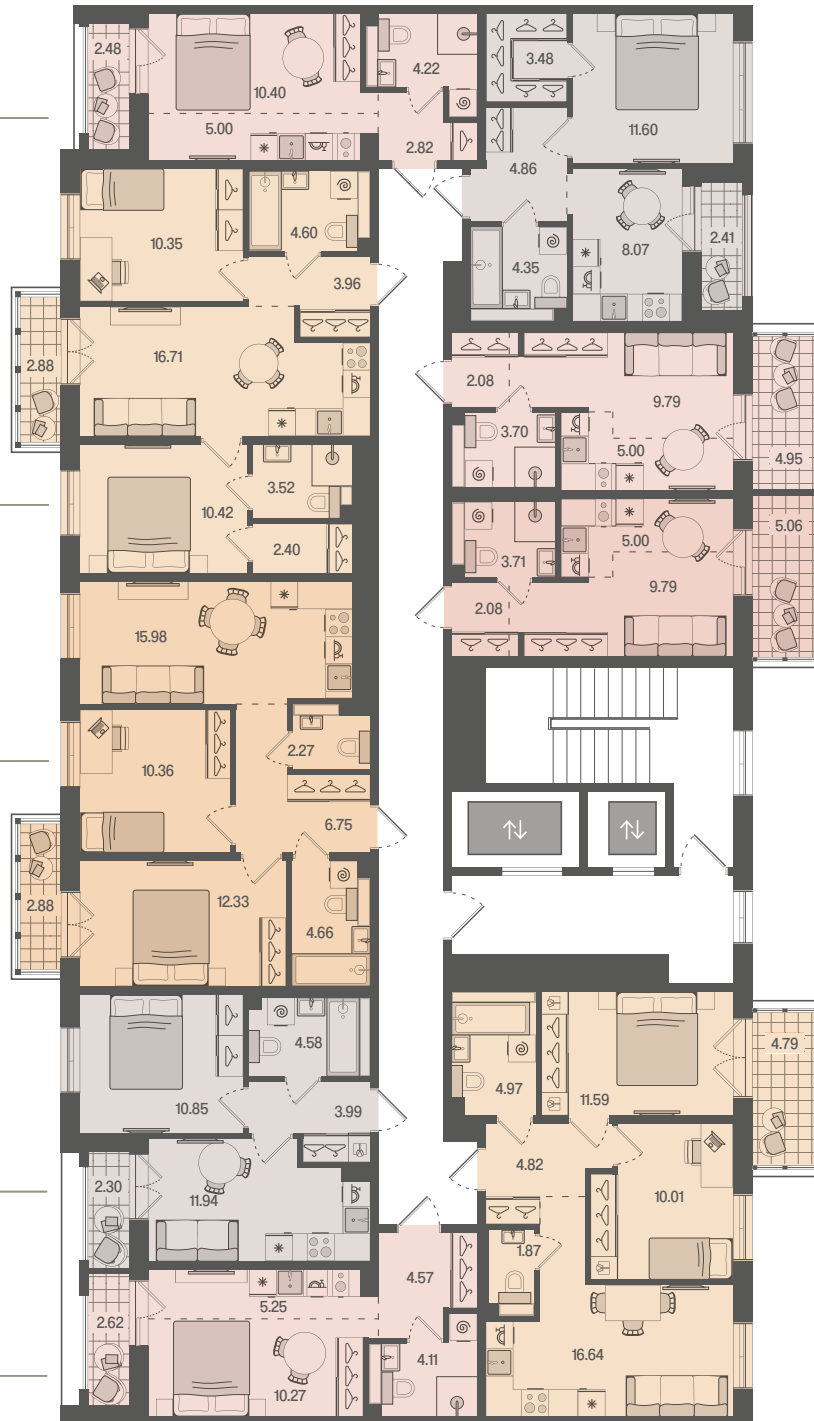

1К №95
тип 2-6
23.62
10.40
22.38

2К №94
тип 2-5
52.74
20.77
51.88

2К №93
тип 2-4
53.16
22.69
52.30

1К №92
тип 2-3
32.46
10.85
31.31

1К №91
тип 2-2
25.50
10.27
24.19



1К №96
тип 2-7
33.51
11.60
32.30

1К №97
тип 2-8
22.00
9.79
20.51

1К №98
тип 2-9
22.03
9.79
20.51

2К №90
тип 2-1
51.28
21.60
49.84

2 СЕКЦИЯ

3 ЭТАЖ

- Квартира-студия
- Квартира с 1 спальней
- Квартира с 2 спальнями
- Квартира с 3 спальнями

3К — Количество комнат
№1 — Номер квартиры

ТИП 1-1 Тип планировки
68.97 Общая площадь с учётом террас, лоджий и балконов
34.36 Жилая площадь
67.53 Общая площадь

2 СЕКЦИЯ

4 ЭТАЖ

Наб. Обводного канала

Митрофаньевское ш.

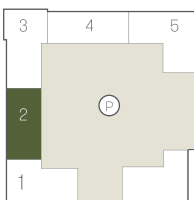

1К №104
тип 2-6
23.56
10.40
22.32

2К №103
тип 2-5
52.68
20.77
51.82

2К №102
тип 2-4
53.10
22.69
52.24

1К №101
тип 2-3
32.40
10.85
31.25

1С №100
тип 2-2
25.44
10.27
24.13

1К №105
тип 2-7
33.45
11.60
32.24

1С №106
тип 2-8
21.94
9.79
20.45

1С №107
тип 2-9
21.97
9.79
20.45

2К №99
тип 2-1
51.22
21.60
49.78

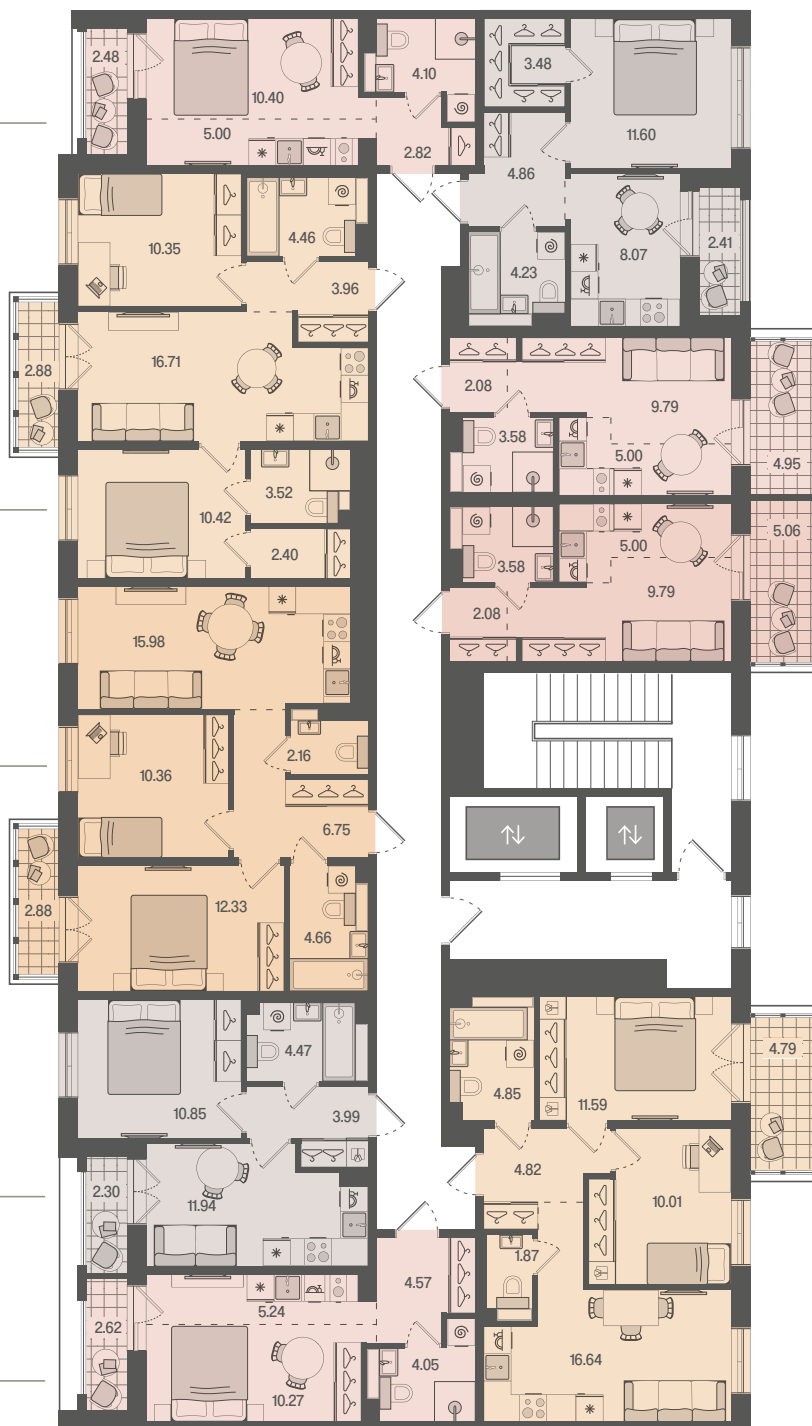

1К №113
тип 2-6
23.50
10.40
22.26

2К №112
тип 2-5
52.62
20.77
51.76

2К №111
тип 2-4
53.04
22.69
52.18

1К №110
тип 2-3
32.16
10.85
31.01

1К №109
тип 2-2
25.38
10.27
24.07



1К №114
тип 2-7
33.39
11.60
32.18

1С №115
тип 2-8
21.88
9.79
20.39

1С №116
тип 2-9
21.91
9.79
20.39

2К №108
тип 2-1
51.15
21.60
49.71

2 СЕКЦИЯ

5 ЭТАЖ

- Квартира-студия
- Квартира с 1 спальней
- Квартира с 2 спальнями
- Квартира с 3 спальнями

3К №1 — Количество комнат
Номер квартиры

ТИП 1-1 Тип планировки
68.97 Общая площадь с учётом
террас, лоджий и балконов
34.36 Жилая площадь
67.53 Общая площадь

2 СЕКЦИЯ

6 ЭТАЖ

Наб. Обводного канала

Митрофаньевское ш.

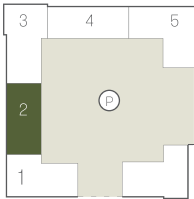

1К №122
тип 2-6
23.43
10.40
22.19

2К №121
тип 2-5
52.56
20.77
51.70

2К №120
тип 2-4
52.95
22.69
52.09

1К №119
тип 2-3
32.27
10.85
31.12

1С №118
тип 2-2
25.32
10.27
24.01

1К №123
тип 2-7
33.32
11.60
32.11

1С №124
тип 2-8
21.82
9.79
20.33

1С №125
тип 2-9
21.85
9.79
20.33

2К №117
тип 2-1
51.09
21.60
49.65

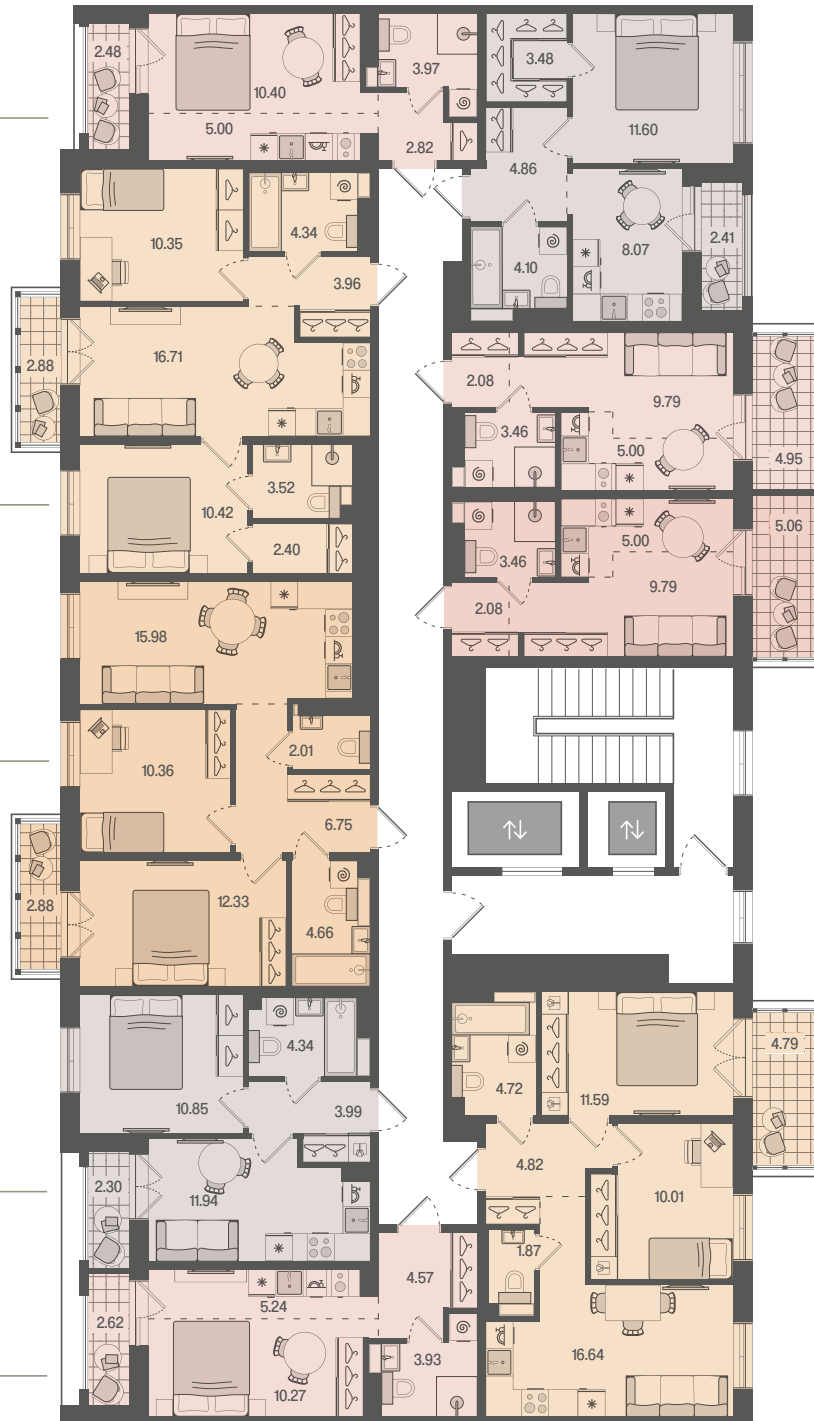

1К №131
тип 2-6
23.37
10.40
22.13

2К №130
тип 2-5
52.49
20.77
51.63

2К №129
тип 2-4
52.95
22.69
52.09

1К №128
тип 2-3
32.21
10.85
31.06

1К №127
тип 2-2
25.26
10.27
23.95



1К №132
тип 2-7
33.26
11.60
32.05

1С №133
тип 2-8
21.76
9.79
20.27

1С №134
тип 2-9
21.79
9.79
20.27

2К №126
тип 2-1
51.03
21.60
49.59

2 СЕКЦИЯ

7 ЭТАЖ

- Квартира-студия
- Квартира с 1 спальней
- Квартира с 2 спальнями
- Квартира с 3 спальнями

3К №1 — Количество комнат
Номер квартиры

ТИП 1-1 Тип планировки
68.97 Общая площадь с учётом
террас, лоджий и балконов
34.36 Жилая площадь
67.53 Общая площадь

2 СЕКЦИЯ

8 ЭТАЖ

Наб. Обводного канала

Митрофаньевское ш.

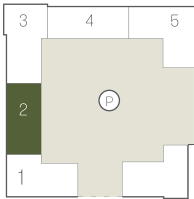

1К №140
тип 2-6
23.31
10.40
22.07

2К №139
тип 2-5
52.40
20.77
51.54

2К №138
тип 2-4
52.89
22.69
52.03

1К №137
тип 2-3
32.15
10.85
31.00

1С №136
тип 2-2
25.13
10.27
23.82

1К №141
тип 2-7
33.20
11.60
31.99

1С №142
тип 2-8
21.68
9.79
20.19

1С №143
тип 2-9
21.71
9.79
20.19

2К №135
тип 2-1
50.97
21.60
49.53

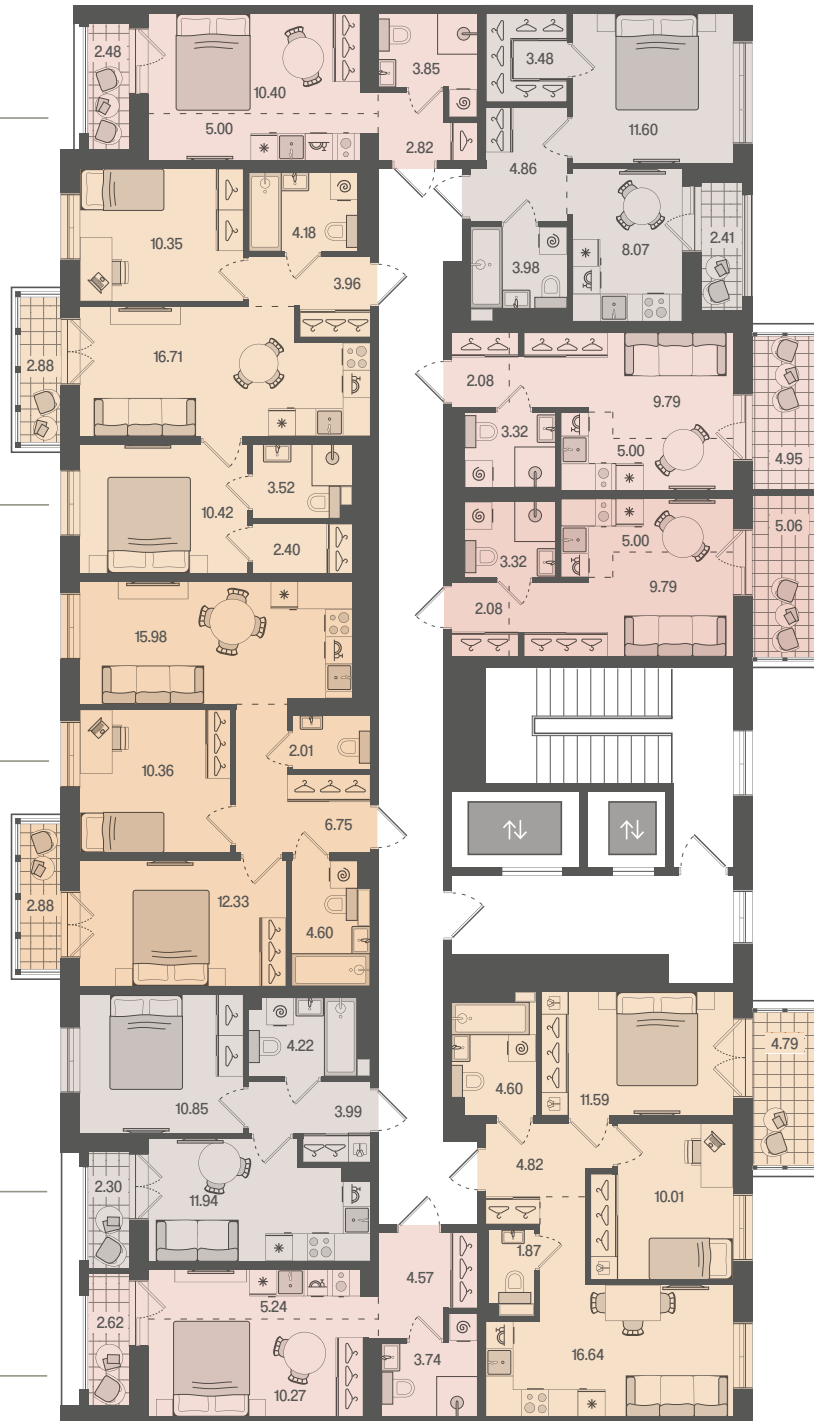

1С №149
тип 2-6
23.31
10.40
22.07

2К №148
тип 2-5
52.40
20.77
51.54

2К №147
тип 2-4
52.83
22.69
51.97

1К №146
тип 2-3
32.03
10.85
30.88

1С №145
тип 2-2
25.13
10.27
23.82



1К №150
тип 2-7
33.13
11.60
31.92

1С №151
тип 2-8
21.68
9.79
20.19

1С №152
тип 2-9
21.71
9.79
20.19

2К №144
тип 2-1
50.91
21.60
49.47

2 СЕКЦИЯ

9 ЭТАЖ

- Квартира-студия
- Квартира с 1 спальней
- Квартира с 2 спальнями
- Квартира с 3 спальнями

3К №1 — Количество комнат
Номер квартиры

ТИП 1-1 Тип планировки
68.97 Общая площадь с учётом
террас, лоджий и балконов
34.36 Жилая площадь
67.53 Общая площадь

2 СЕКЦИЯ

10 ЭТАЖ

Наб. Обводного канала

Митрофаньевское ш.

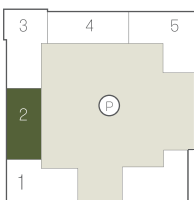

1К №158
тип 2-6
23.14
10.40
21.90

2К №157
тип 2-5
52.34
20.77
51.48

2К №156
тип 2-4
52.77
22.69
51.91

1К №155
тип 2-3
32.03
10.85
30.88

1К №154
тип 2-2
25.00
10.27
23.69

1К №159
тип 2-7
33.06
11.60
31.85

1К №160
тип 2-8
21.54
9.79
20.05

1К №161
тип 2-9
21.57
9.79
20.05

2К №153
тип 2-1
50.77
21.60
49.33

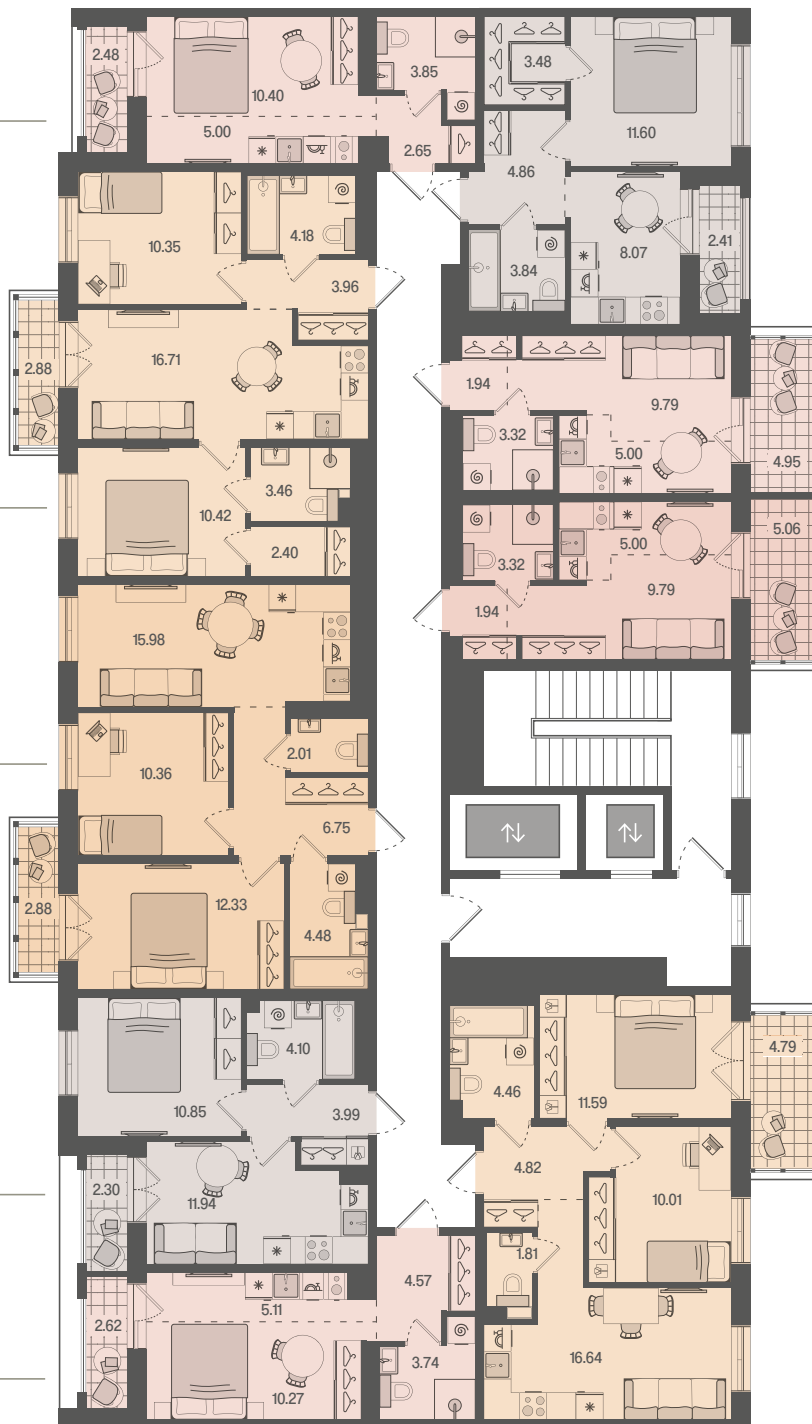

1К №167
тип 2-6
23.14
10.40
21.90

2К №166
тип 2-5
52.28
20.77
51.42

2К №165
тип 2-4
52.66
22.69
51.80

1К №164
тип 2-3
32.03
10.85
30.88

1К №163
тип 2-2
25.00
10.27
23.69



1К №168
тип 2-7
33.06
11.60
31.85

1К №169
тип 2-8
21.54
9.79
20.05

1К №170
тип 2-9
21.57
9.79
20.05

2К №162
тип 2-1
50.70
21.60
49.26

2 СЕКЦИЯ

11 ЭТАЖ

- Квартира-студия
- Квартира с 1 спальней
- Квартира с 2 спальнями
- Квартира с 3 спальнями

3К №1 — Количество комнат
Номер квартиры

ТИП 1-1 Тип планировки
68.97 Общая площадь с учётом
террас, лоджий и балконов
34.36 Жилая площадь
67.53 Общая площадь

3 СЕКЦИЯ



Коммерческие
и кладовые
помещения



3 СЕКЦИЯ

1 ЭТАЖ

- Коммерческое помещение
- Кладовая
- Невозводимые перегородки

№1
43.01 Номер помещения,
используемого
в коммерческих целях
Общая площадь

№1
2.49 Номер кладовой
Общая площадь



3 СЕКЦИЯ

2 ЭТАЖ

Наб. Обводного канала

Митрофаньевское ш.

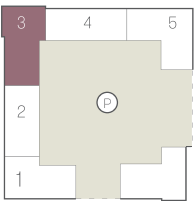

2К №179
ТИП 3-9
57.19
24.71
55.99

1К №178
ТИП 3-8
36.47
10.73
35.65

1К №177
ТИП 3-7
38.35
12.88
37.36

1К №176
ТИП 3-6
35.59
10.46
34.55

2К №175
ТИП 3-5
54.54
22.42
53.68

1С №174
ТИП 3-4
26.57
10.50
25.28

2К №180
ТИП 3-10
63.32
28.01
61.96

1С №171
ТИП 3-1
24.39
10.23
22.90

1С №172
ТИП 3-2
24.88
10.55
23.36

2К №173
ТИП 3-3
49.57
20.98
48.13

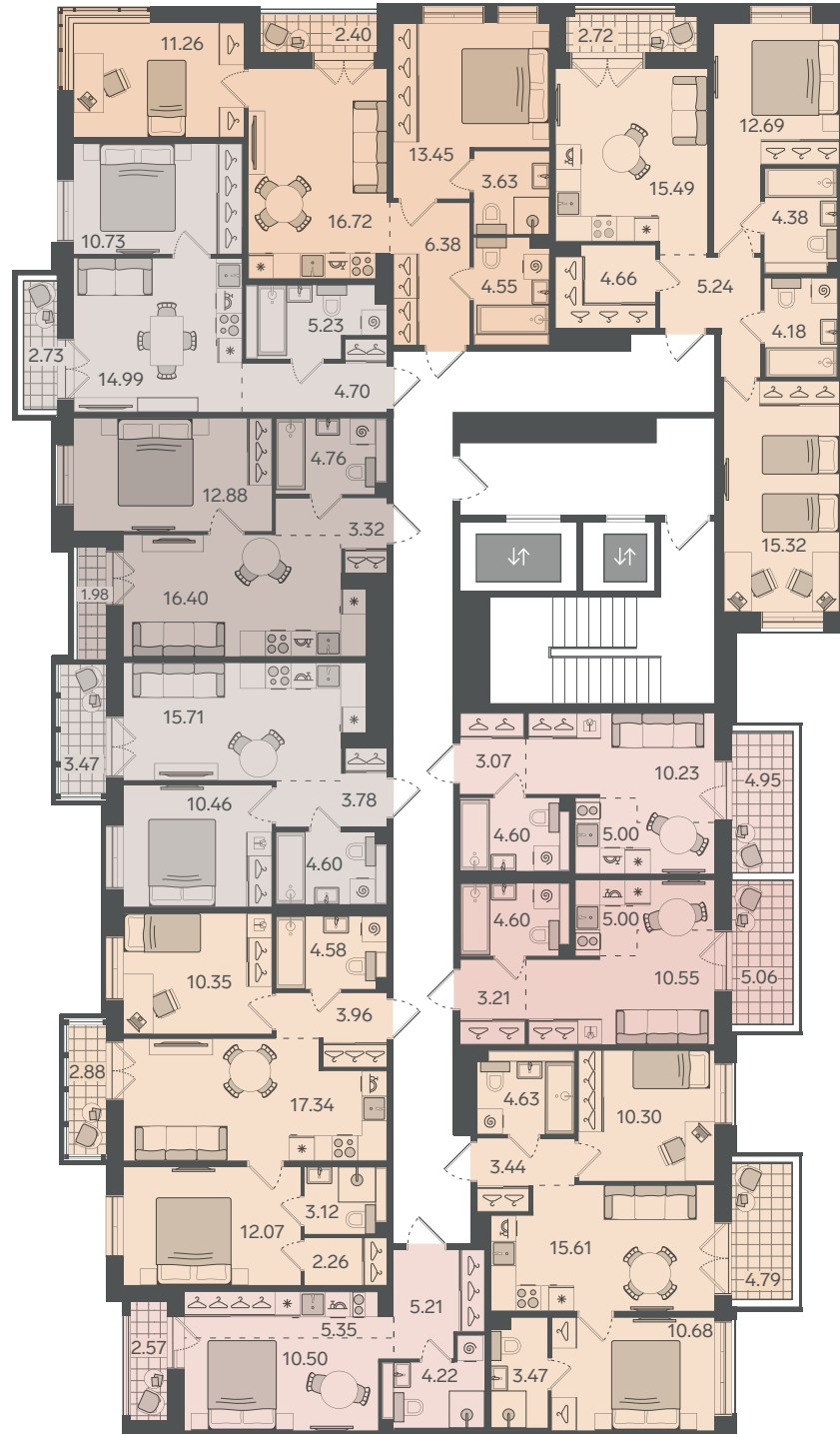

2К №189
 тип 3-9
 57.15
 24.71
 55.95

1К №188
 тип 3-8
 35.99
 10.73
 35.17

1К №187
 тип 3-7
 38.36
 12.88
 37.37

1К №186
 тип 3-6
 35.62
 10.46
 34.58

2К №185
 тип 3-5
 54.48
 22.42
 53.62

1С №184
 тип 3-4
 26.51
 10.50
 25.22

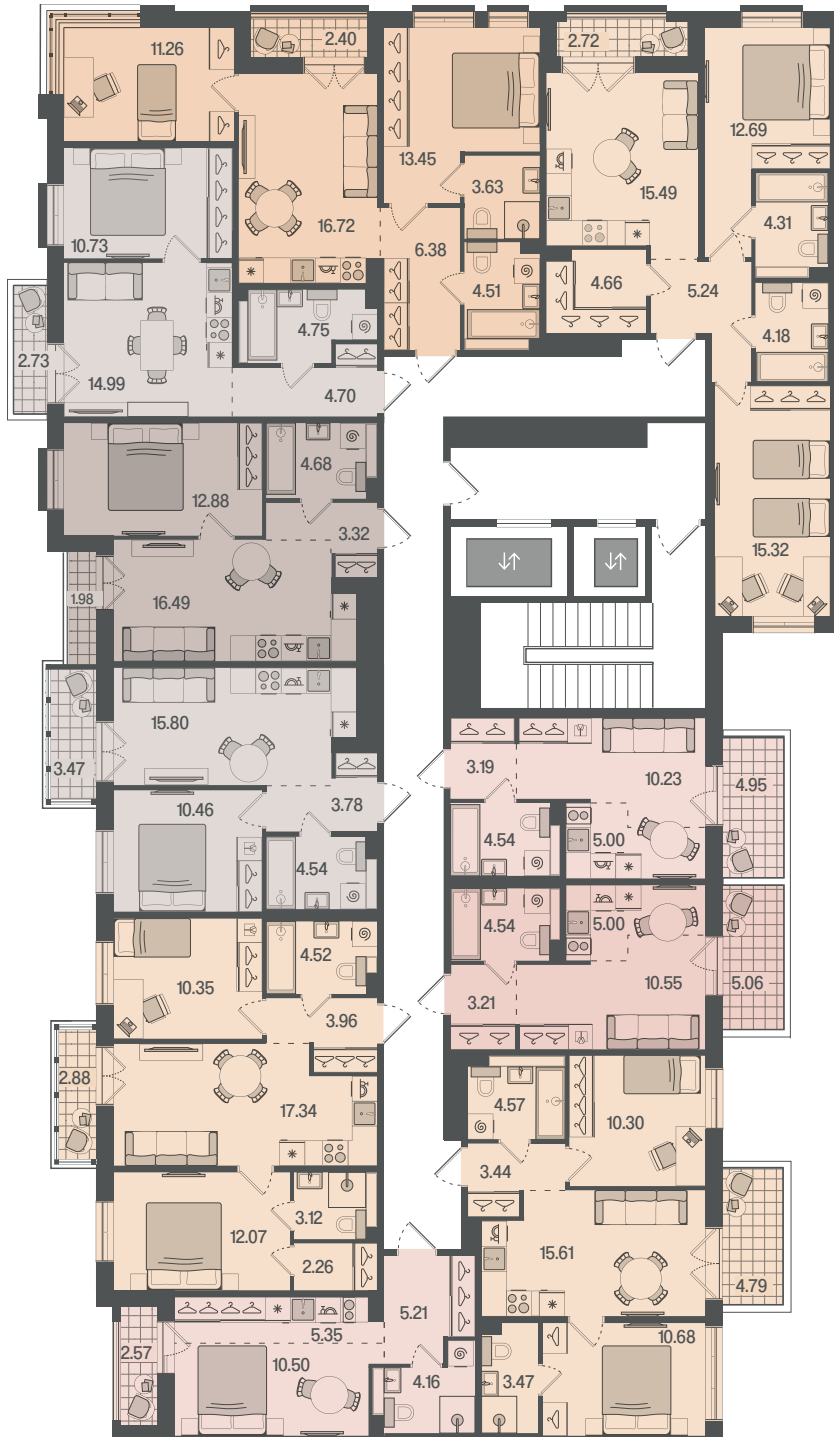

2К №190
 тип 3-10
 63.25
 28.01
 61.89

1С №181
 тип 3-1
 24.45
 10.23
 22.96

1С №182
 тип 3-2
 24.82
 10.55
 23.30

2К №183
 тип 3-3
 49.51
 20.98
 48.07

3 СЕКЦИЯ

3 ЭТАЖ

- Квартира-студия
- Квартира с 1 спальней
- Квартира с 2 спальнями
- Квартира с 3 спальнями

3К №1 — Количество комнат
 Номер квартиры

ТИП 1-1 Тип планировки
68.97 Общая площадь с учётом
 террас, лоджий и балконов
34.36 Жилая площадь
67.53 Общая площадь

3 СЕКЦИЯ

4 ЭТАЖ

Наб. Обводного канала

Митрофаньевское ш.

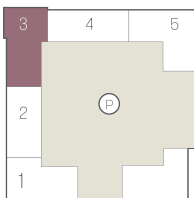

2К №199
тип 3-9
56.71
24.71
55.51

1К №198
тип 3-8
36.35
10.73
35.53

1К №197
тип 3-7
38.30
12.88
37.31

1К №196
тип 3-6
35.55
10.46
34.51

2К №195
тип 3-5
54.42
22.42
53.56

1С №194
тип 3-4
26.45
10.50
25.16

2К №200
тип 3-10
63.19
28.01
61.83

1С №191
тип 3-1
24.38
10.23
22.89

1С №192
тип 3-2
24.76
10.55
23.24

2К №193
тип 3-3
49.45
20.98
48.01

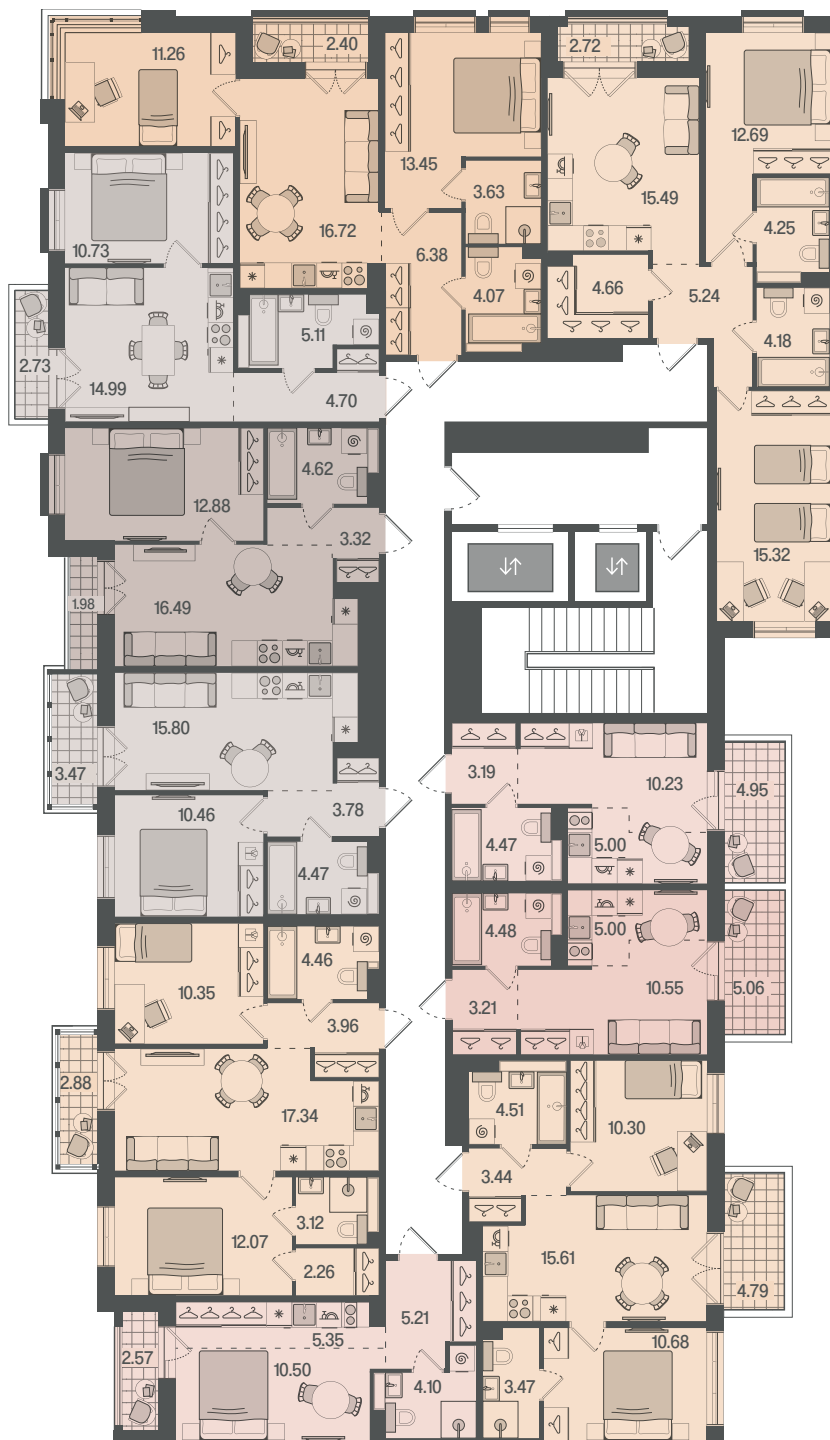

3 СЕКЦИЯ

5 ЭТАЖ

2К №209
тип 3-9
57.02
24.71
55.82

1К №208
тип 3-8
36.29
10.73
35.47

1К №207
тип 3-7
38.24
12.88
37.25

1К №206
тип 3-6
35.49
10.46
34.45

2К №205
тип 3-5
54.36
22.42
53.50

1К №204
тип 3-4
26.39
10.50
25.10

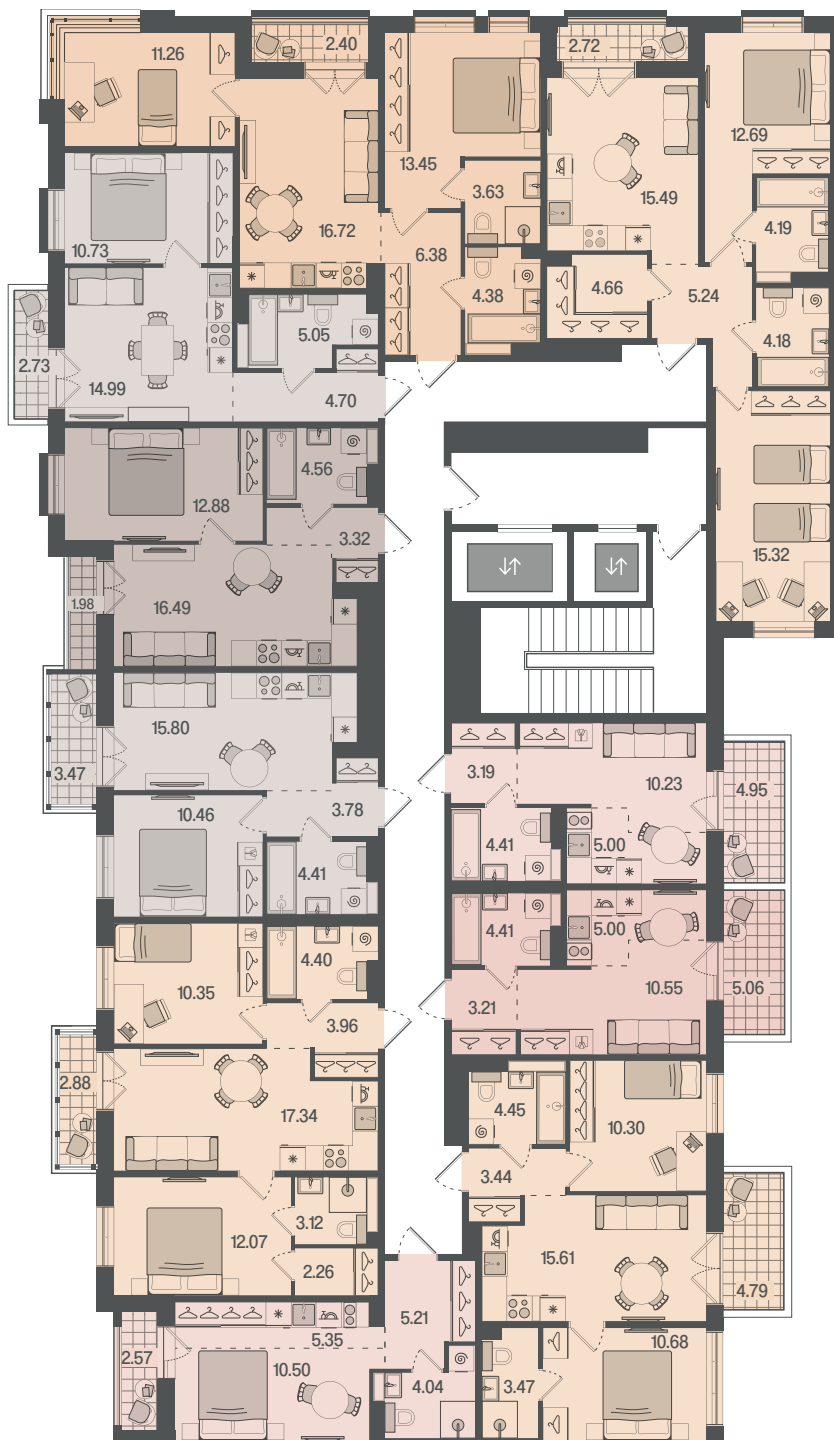

2К №210
тип 3-10
63.32
28.01
61.96

1К №201
тип 3-1
24.32
10.23
22.83

1К №202
тип 3-2
24.69
10.55
23.17

2К №203
тип 3-3
49.39
20.98
47.95

- Квартира-студия
- Квартира с 1 спальней
- Квартира с 2 спальнями
- Квартира с 3 спальнями

3К — Количество комнат
№1 — Номер квартиры

ТИП 1-1 Тип планировки
68.97 Общая площадь с учётом террас, лоджий и балконов
34.36 Жилая площадь
67.53 Общая площадь

3 СЕКЦИЯ

6 ЭТАЖ

Наб. Обводного канала

Митрофаньевское ш.

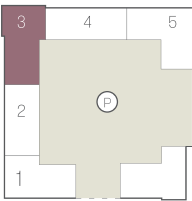

2К №219
тип 3-9
56.96
24.71
55.76

1К №218
тип 3-8
36.22
10.73
35.40

1К №217
тип 3-7
38.18
12.88
37.19

1К №216
тип 3-6
35.43
10.46
34.39

2К №215
тип 3-5
54.30
22.42
53.44

1С №214
тип 3-4
26.32
10.50
25.03

2К №220
тип 3-10
63.07
28.01
61.71

1С №211
тип 3-1
24.26
10.23
22.77

1С №212
тип 3-2
24.63
10.55
23.11

2К №213
тип 3-3
49.33
20.98
47.89

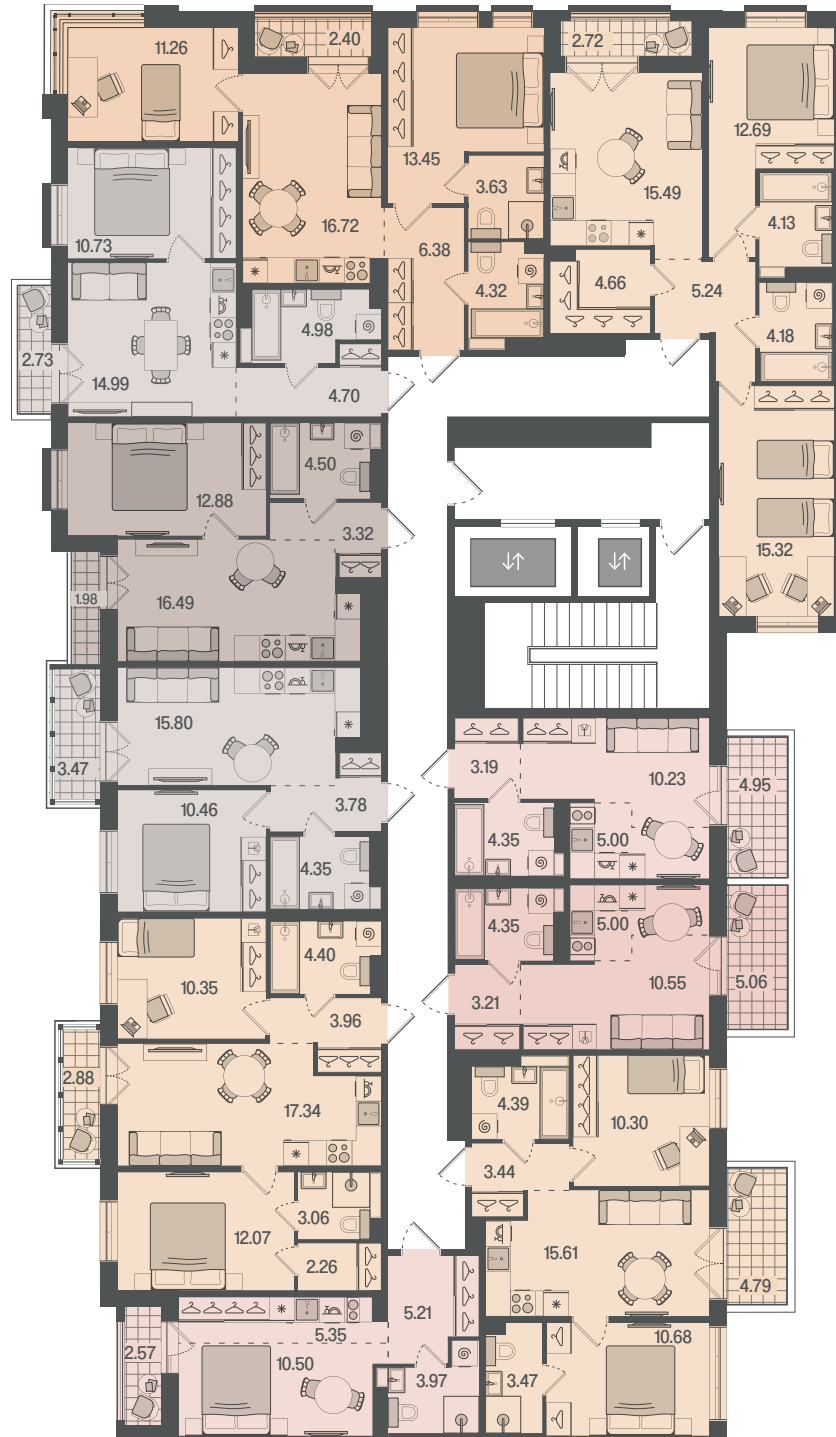

2К №229
тип 3-9
56.90
24.71
55.70

1К №228
тип 3-8
36.16
10.73
35.34

1К №227
тип 3-7
38.11
12.88
37.12

1К №226
тип 3-6
35.37
10.46
34.33

2К №225
тип 3-5
54.23
22.42
53.37

1К №224
тип 3-4
26.26
10.50
24.97

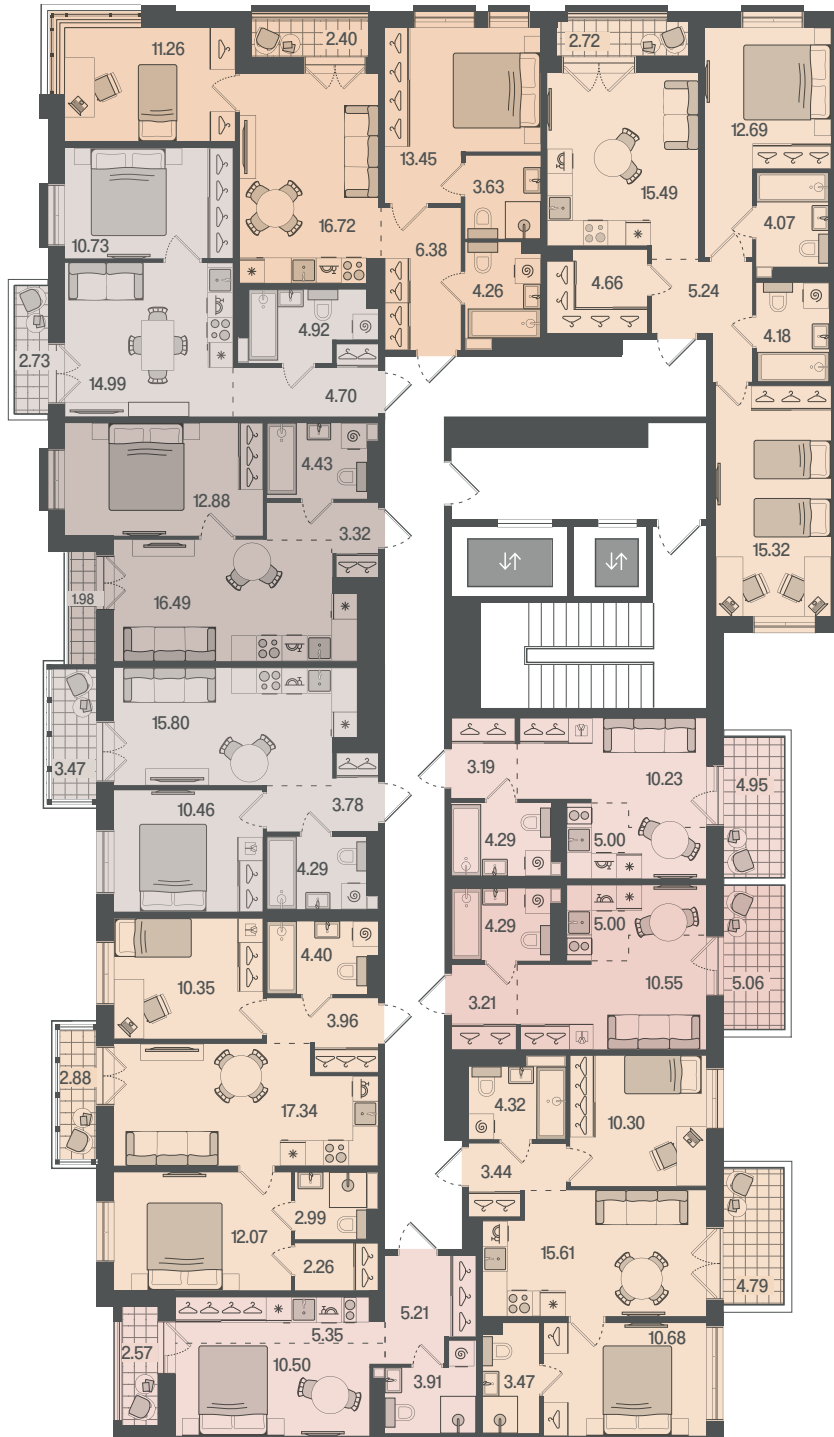

2К №230
тип 3-10
63.01
28.01
61.65

1К №221
тип 3-1
24.20
10.23
22.71

1К №222
тип 3-2
24.57
10.55
23.05

2К №223
тип 3-3
49.26
20.98
47.82

3 СЕКЦИЯ

7 ЭТАЖ

- Квартира-студия
- Квартира с 1 спальней
- Квартира с 2 спальнями
- Квартира с 3 спальнями

3К №1 — Количество комнат
Номер квартиры

ТИП 1-1 Тип планировки
68.97 Общая площадь с учётом
террас, лоджий и балконов
34.36 Жилая площадь
67.53 Общая площадь

3 СЕКЦИЯ

8 ЭТАЖ

Наб. Обводного канала

Митрофаньевское ш.

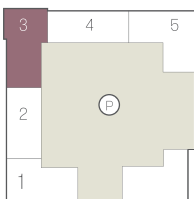

2К №239
тип 3-9
56.84
24.71
55.64

1К №238
тип 3-8
36.10
10.73
35.28

1К №237
тип 3-7
38.02
12.88
37.03

1К №236
тип 3-6
35.27
10.46
34.23

2К №235
тип 3-5
54.17
22.42
53.31

1С №234
тип 3-4
26.20
10.50
24.91

2К №240
тип 3-10
62.89
28.01
61.53

1С №231
тип 3-1
24.10
10.23
22.61

1С №232
тип 3-2
24.47
10.55
22.95

2К №233
тип 3-3
49.20
20.98
47.76

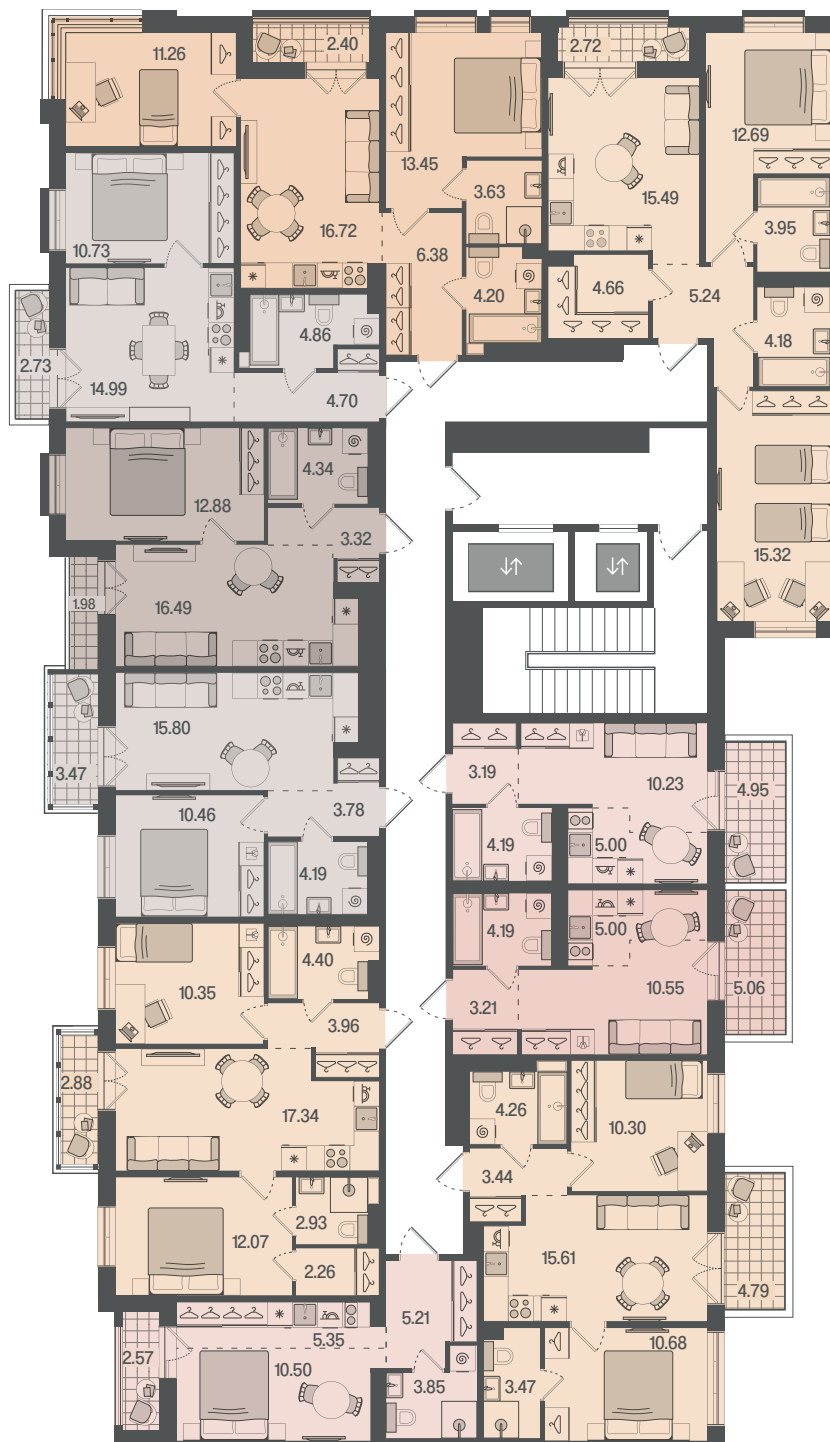

3 СЕКЦИЯ

9 ЭТАЖ

2К №249
тип 3-9
56.78
24.71
55.58

1К №248
тип 3-8
36.04
10.73
35.22

1К №247
тип 3-7
38.02
12.88
37.03

1К №246
тип 3-6
35.27
10.46
34.23

2К №245
тип 3-5
54.11
22.42
53.25

1К №244
тип 3-4
26.20
10.50
24.91

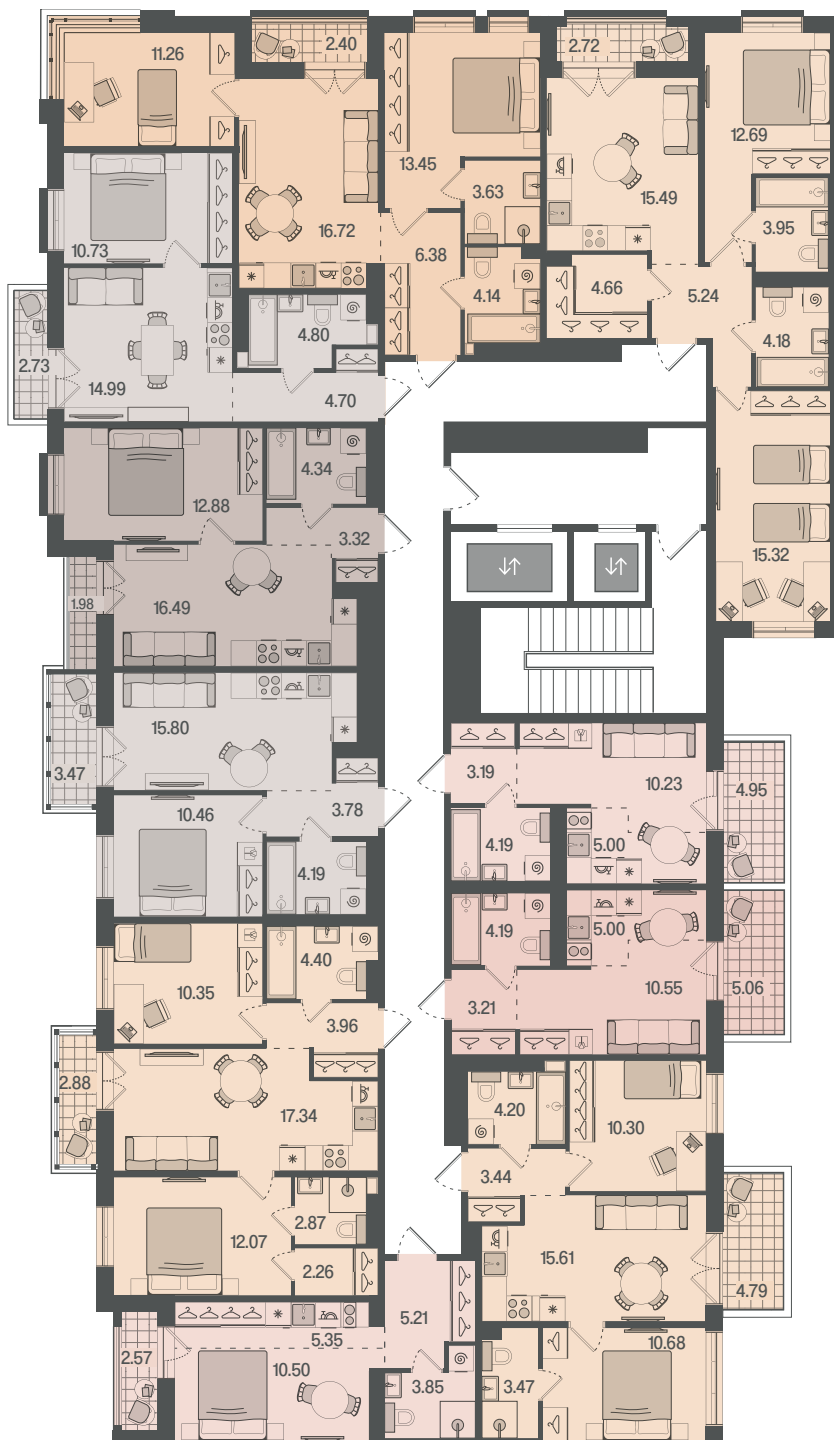

2К №250
тип 3-10
62.89
28.01
61.53

1К №241
тип 3-1
24.10
10.23
22.61

1К №242
тип 3-2
24.47
10.55
22.95

2К №243
тип 3-3
49.14
20.98
47.70

- Квартира-студия
- Квартира с 1 спальней
- Квартира с 2 спальнями
- Квартира с 3 спальнями

3К №1 — Количество комнат
Номер квартиры

ТИП 1-1 Тип планировки
68.97 Общая площадь с учётом
террас, лоджий и балконов
34.36 Жилая площадь
67.53 Общая площадь

3 СЕКЦИЯ

10 ЭТАЖ

Наб. Обводного канала

Митрофаньевское ш.

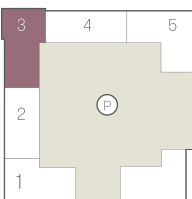

2К №259
тип 3-9
56.71
24.71
55.51

1К №258
тип 3-8
35.98
10.73
35.16

1К №257
тип 3-7
37.96
12.88
36.97

1К №256
тип 3-6
35.22
10.46
34.18

2К №255
тип 3-5
53.99
22.42
53.13

1С №254
тип 3-4
26.08
10.50
24.79

2К №260
тип 3-10
62.86
28.01
61.50

1С №251
тип 3-1
23.91
10.23
22.42

1С №252
тип 3-2
24.30
10.55
22.78

2К №253
тип 3-3
49.08
20.98
47.64

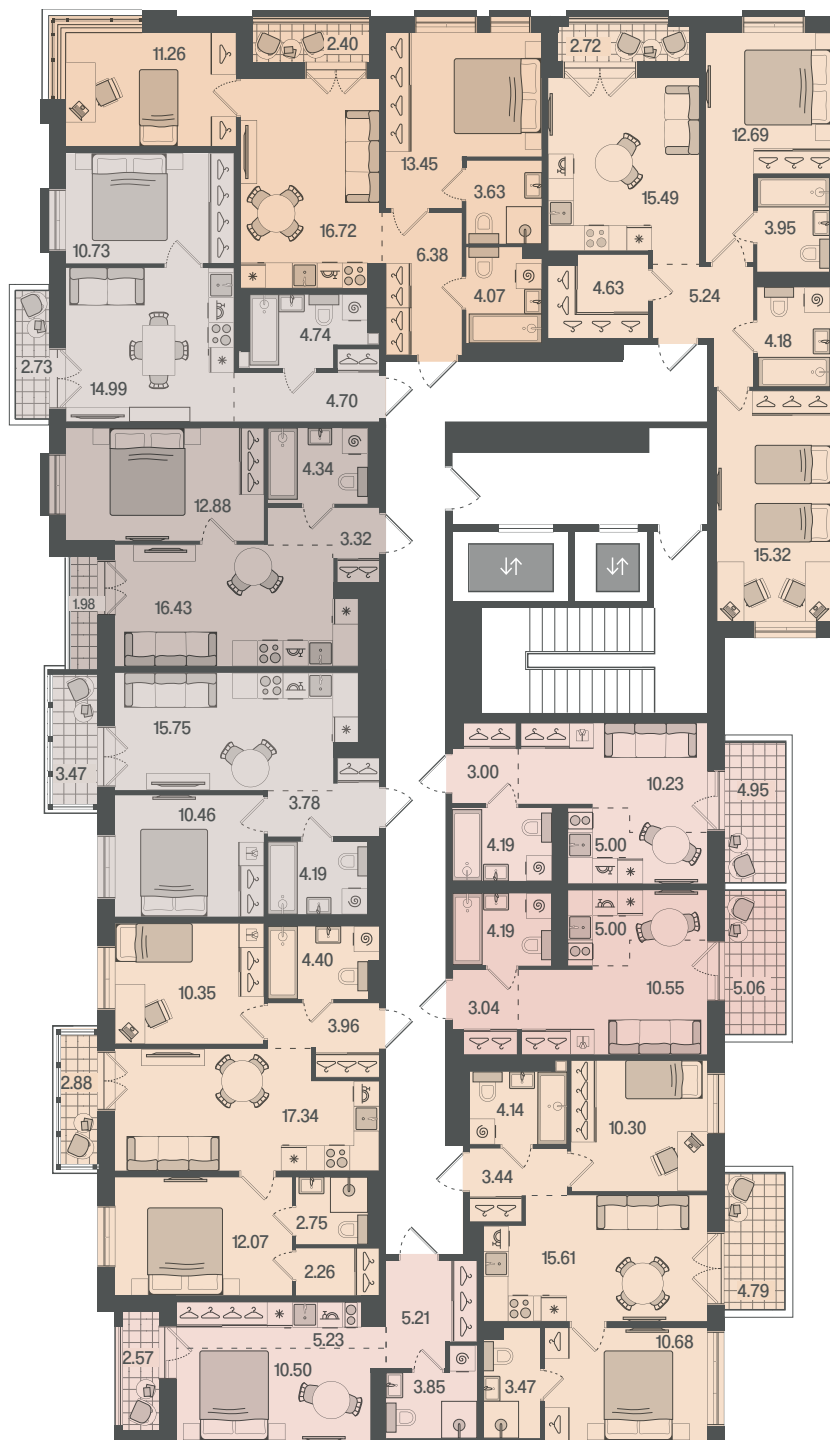

3К №268
тип 3-8
77.51
40.37
71.31

1К №267
тип 3-7
36.83
11.26
35.06

1К №266
тип 3-6
35.21
10.46
34.14

2К №265
тип 3-5
53.98
22.42
53.13

1С №264
тип 3-4
26.08
10.50
24.79

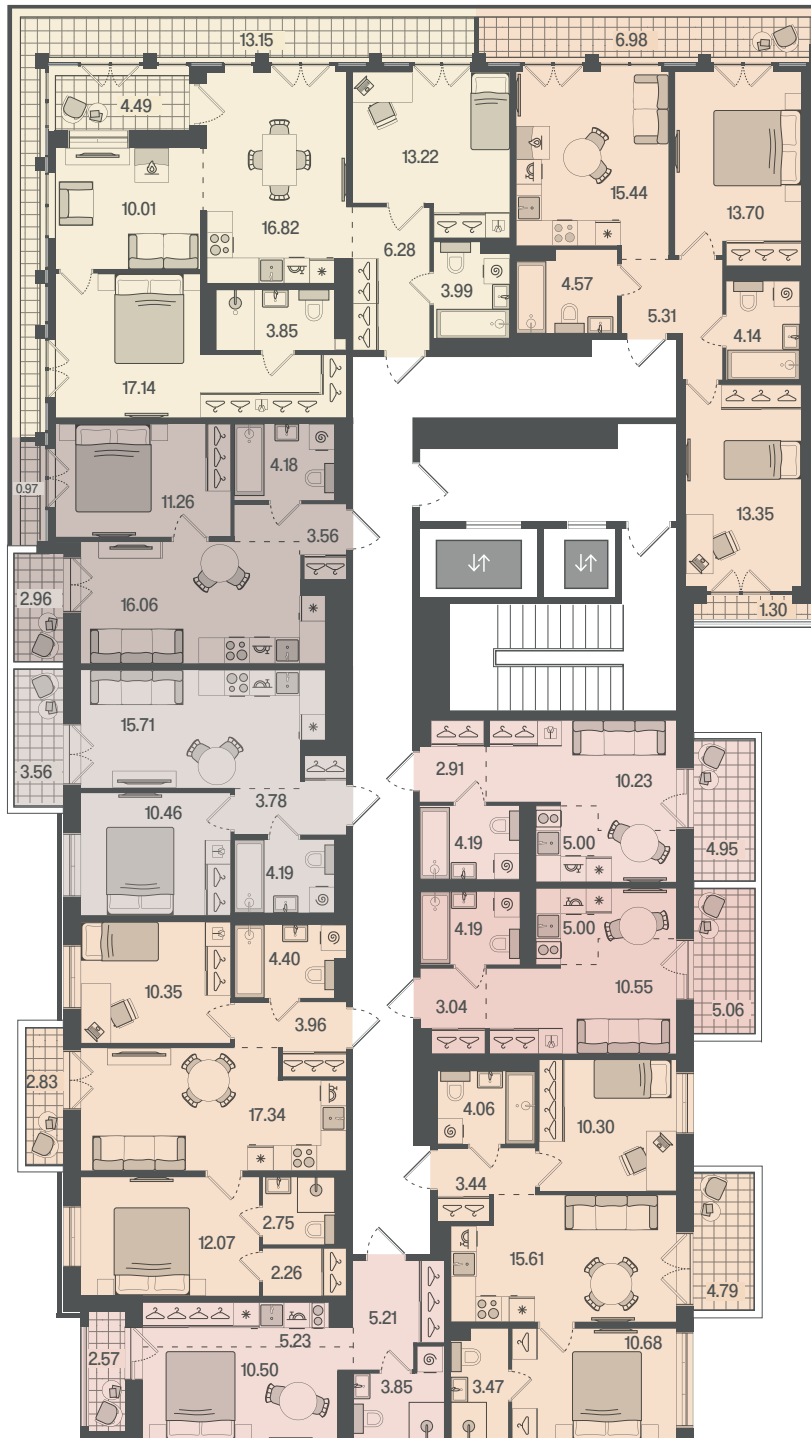

2К №269
тип 3-10
58.99
27.05
56.51

1С №261
тип 3-1
23.82
10.23
22.33

1С №262
тип 3-2
24.30
10.55
22.78

2К №263
тип 3-3
49.00
20.98
47.56

3 СЕКЦИЯ

11 ЭТАЖ

- Квартира-студия
- Квартира с 1 спальней
- Квартира с 2 спальнями
- Квартира с 3 спальнями

3К — Количество комнат
№1 — Номер квартиры

ТИП 1-1 Тип планировки
68.97 Общая площадь с учётом террас, лоджий и балконов
34.36 Жилая площадь
67.53 Общая площадь

4 СЕКЦИЯ





Коммерческие
и кладовые
помещения

4 СЕКЦИЯ

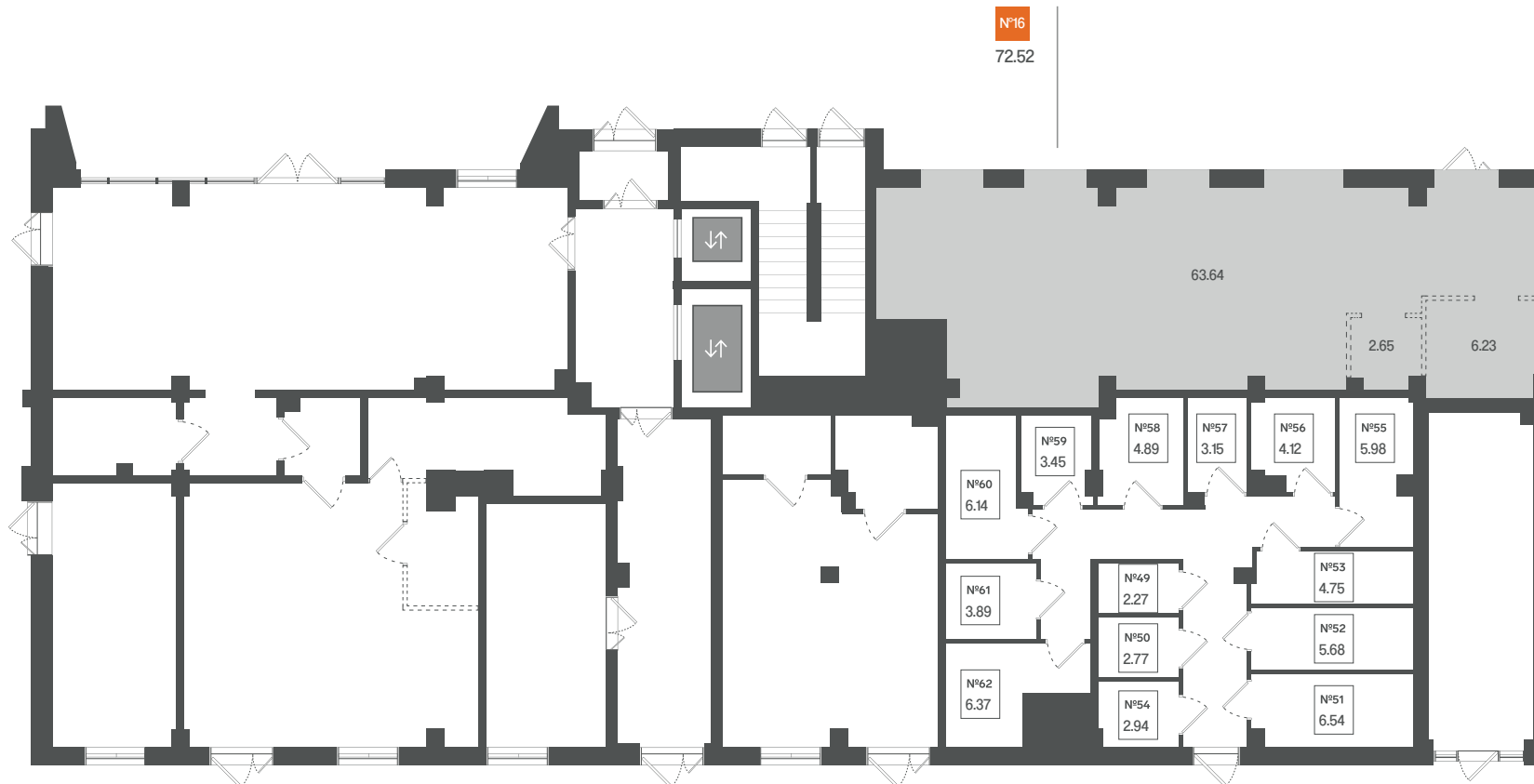
1 ЭТАЖ



-  Коммерческое помещение
-  Кладовая
-  Невозводимые перегородки

№1 Номер помещения,
используемого
в коммерческих целях
43.01 Общая площадь

№1 Номер кладовой
2.49 Общая площадь



4 СЕКЦИЯ

2 ЭТАЖ

Наб. Обводного канала

Митрофаньевское ш.

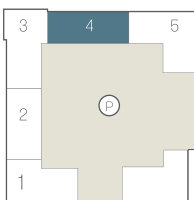

3К №277
тип 4-8
78.89
36.77
78.89

3К №270
тип 4-1
92.99
38.32
92.18

1К №276
тип 4-7
44.26
11.26
43.15

1С №275
тип 4-6
24.44
10.88
23.01

1К №274
тип 4-5
32.05
10.44
30.69

1К №273
тип 4-4
36.42
10.71
35.00

1С №272
тип 4-3
23.68
10.19
22.11

1С №271
тип 4-2
28.93
13.17
27.55

4 СЕКЦИЯ

3 ЭТАЖ



- Квартира-студия
- Квартира с 1 спальней
- Квартира с 2 спальнями
- Квартира с 3 спальнями

3К — Количество комнат
№1 — Номер квартиры

ТИП 1-1 Тип планировки
68.97 Общая площадь с учётом террас, лоджий и балконов
34.36 Жилая площадь
67.53 Общая площадь

4 СЕКЦИЯ

4 ЭТАЖ

Наб. Обводного канала

Митрофаньевское ш.

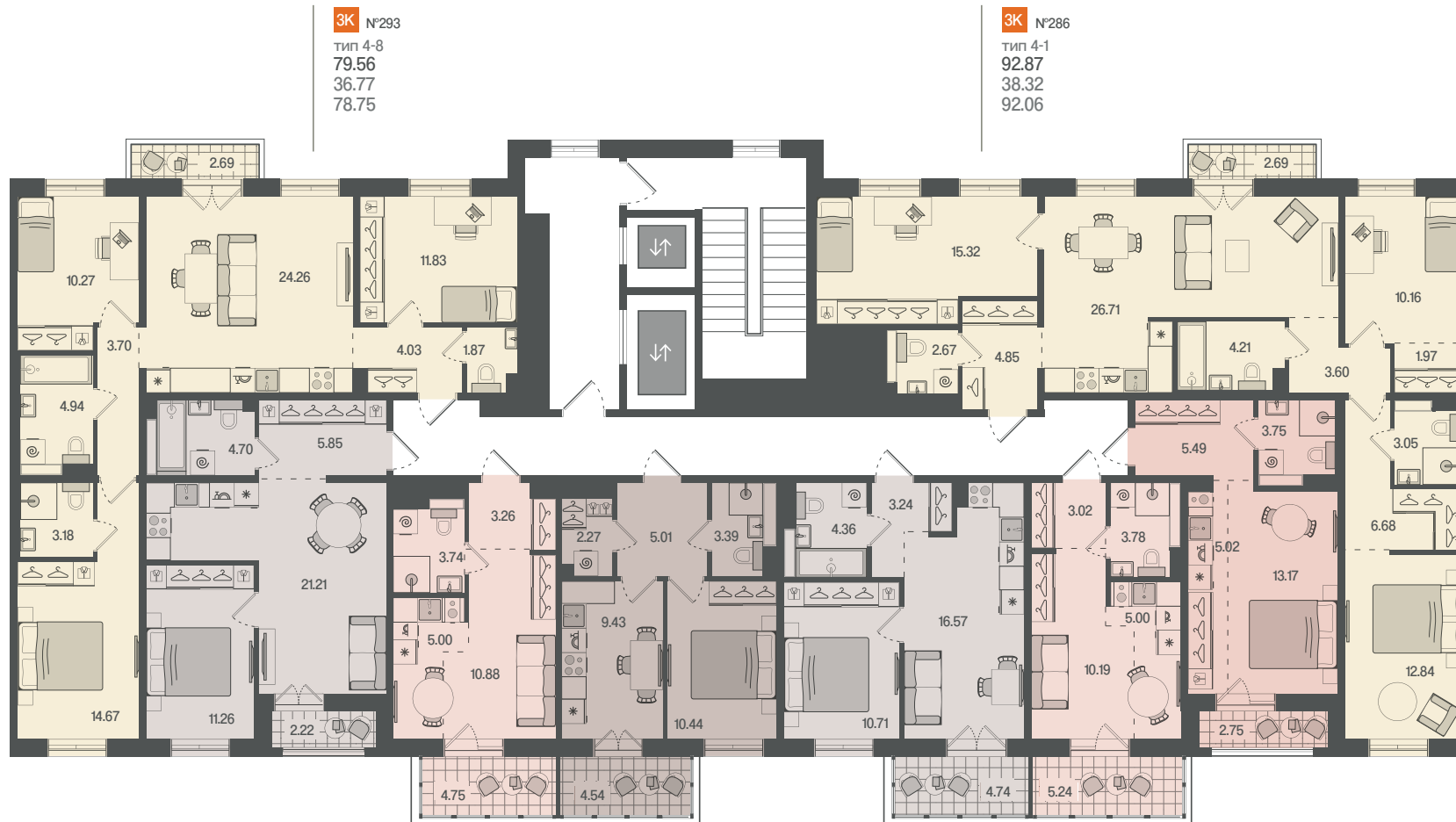
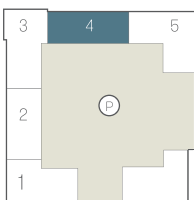

3К №293
тип 4-8
79.56
36.77
78.75

3К №286
тип 4-1
92.87
38.32
92.06

1К №292
тип 4-7
44.13
11.26
43.02

1С №291
тип 4-6
24.31
10.88
22.88

1К №290
тип 4-5
31.90
10.44
30.54

1К №289
тип 4-4
36.30
10.71
34.88

1С №288
тип 4-3
23.56
10.19
21.99

1С №287
тип 4-2
28.81
13.17
27.43

4 СЕКЦИЯ

5 ЭТАЖ

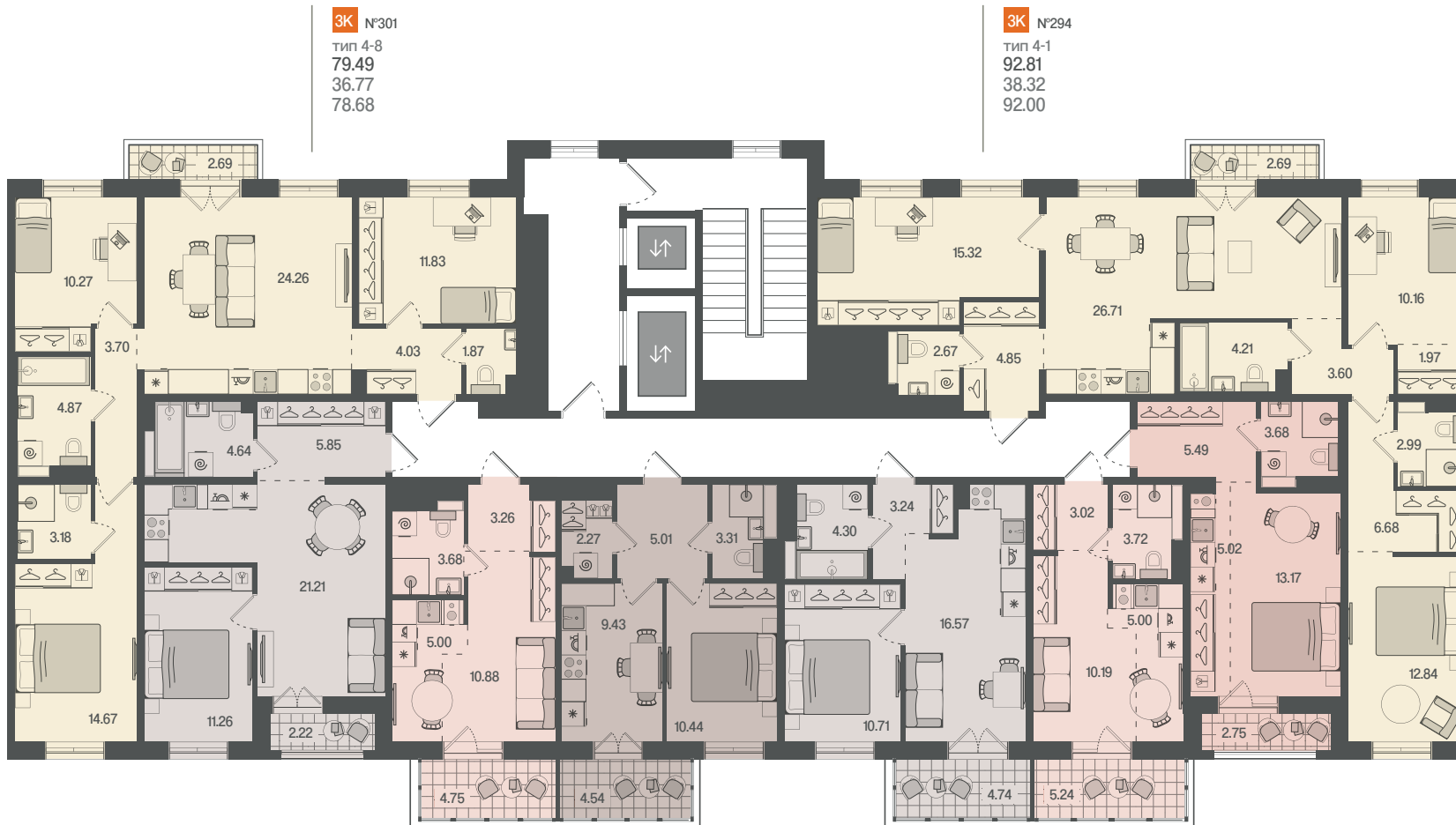

3К №301
тип 4-8
79.49
36.77
78.68

3К №294
тип 4-1
92.81
38.32
92.00

1К №300
тип 4-7
44.07
11.26
42.96

1С №299
тип 4-6
24.25
10.88
22.82

1К №298
тип 4-5
31.82
10.44
30.46

1К №297
тип 4-4
36.24
10.71
34.82

1С №296
тип 4-3
23.50
10.19
21.93

1С №295
тип 4-2
28.74
13.17
27.36

- Квартира-студия
- Квартира с 1 спальней
- Квартира с 2 спальнями
- Квартира с 3 спальнями

3К — Количество комнат
№1 — Номер квартиры

тип 1-1 Тип планировки
68.97 Общая площадь с учётом
террас, лоджий и балконов
34.36 Жилая площадь
67.53 Общая площадь

4 СЕКЦИЯ

6 ЭТАЖ

Наб. Обводного канала

Митрофаньевское ш.

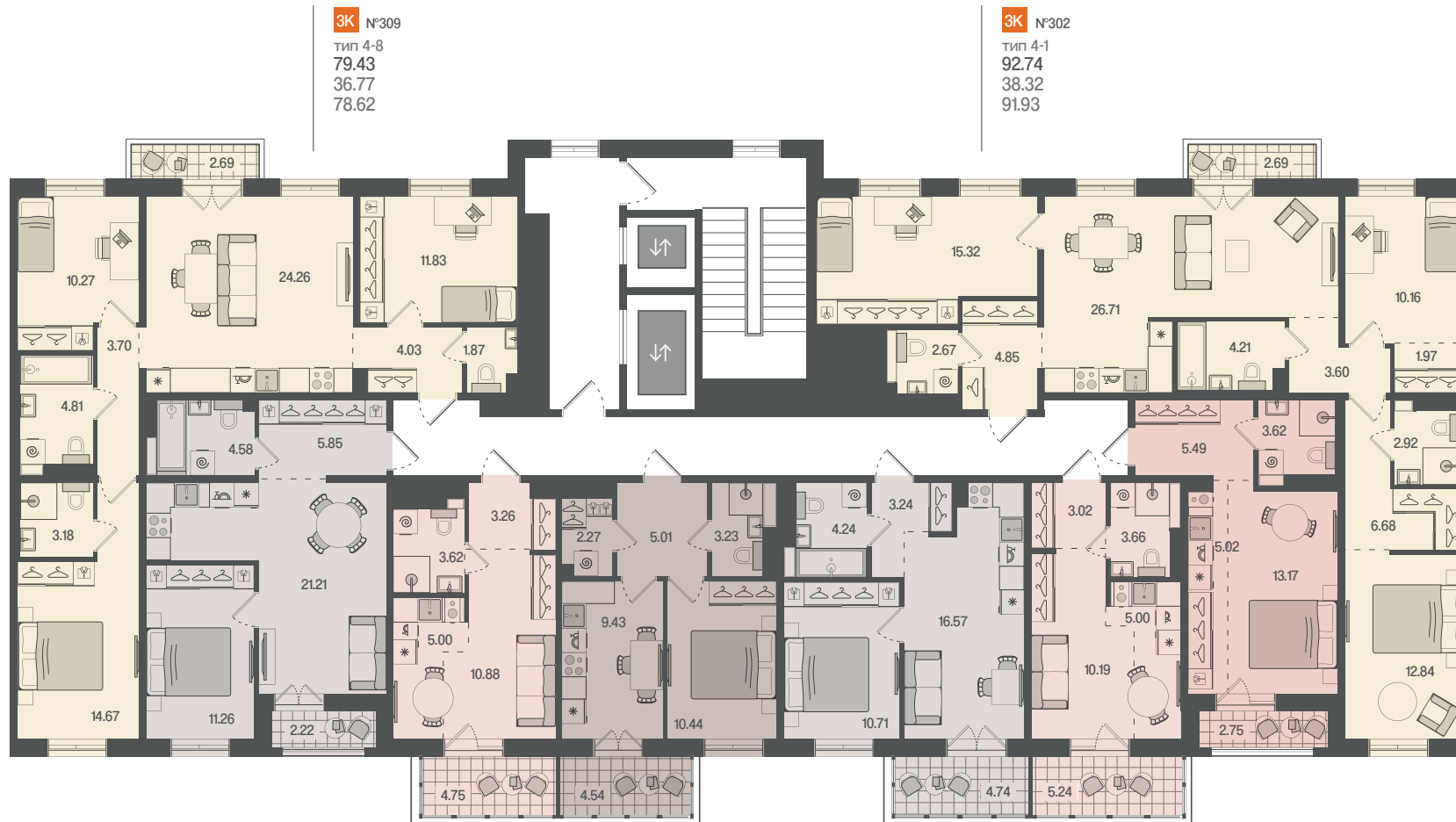
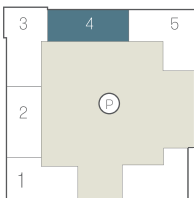

3К №309
тип 4-8
79.43
36.77
78.62

3К №302
тип 4-1
92.74
38.32
91.93

1К №308
тип 4-7
44.01
11.26
42.90

1С №307
тип 4-6
24.19
10.88
22.76

1К №306
тип 4-5
31.74
10.44
30.38

1К №305
тип 4-4
36.18
10.71
34.76

1С №304
тип 4-3
23.44
10.19
21.87

1С №303
тип 4-2
28.68
13.17
27.30

4 СЕКЦИЯ

7 ЭТАЖ



- Квартира-студия
- Квартира с 1 спальней
- Квартира с 2 спальнями
- Квартира с 3 спальнями

3К — Количество комнат
№1 — Номер квартиры

ТИП 1-1 Тип планировки
68.97 Общая площадь с учётом террас, лоджий и балконов
34.36 Жилая площадь
67.53 Общая площадь

4 СЕКЦИЯ

8 ЭТАЖ

Наб. Обводного канала

Митрофаньевское ш.

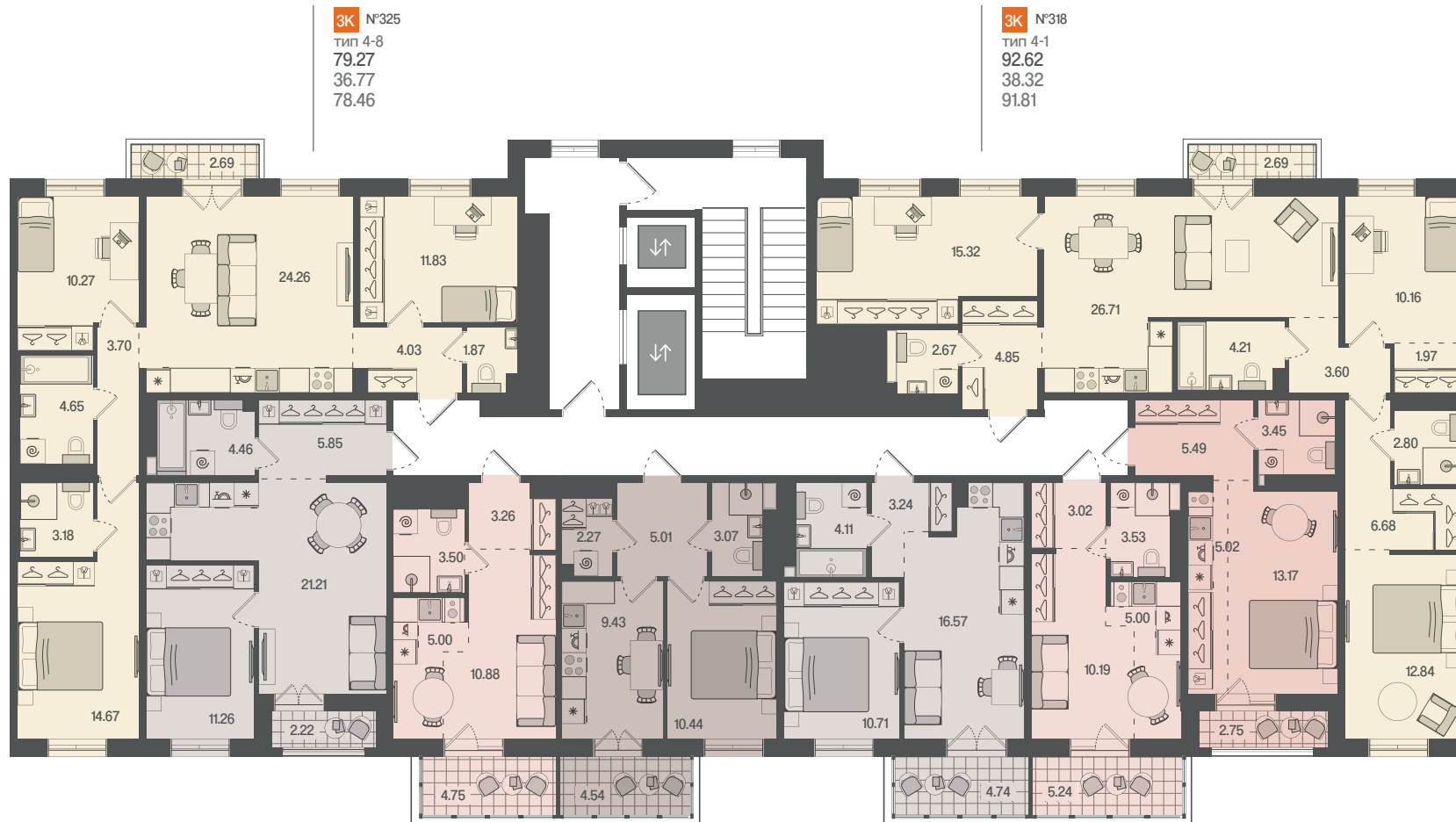
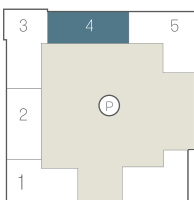

3К №325
тип 4-8
79.27
36.77
78.46

3К №318
тип 4-1
92.62
38.32
91.81

1К №324
тип 4-7
43.89
11.26
42.78

1С №323
тип 4-6
24.07
10.88
22.64

1К №322
тип 4-5
31.58
10.44
30.22

1К №321
тип 4-4
36.05
10.71
34.63

1С №320
тип 4-3
23.31
10.19
21.74

1С №319
тип 4-2
28.51
13.17
27.13

4 СЕКЦИЯ

9 ЭТАЖ

- Квартира-студия
- Квартира с 1 спальней
- Квартира с 2 спальнями
- Квартира с 3 спальнями

3К — Количество комнат
№1 — Номер квартиры

ТИП 1-1 Тип планировки
68.97 Общая площадь с учётом террас, лоджий и балконов
34.36 Жилая площадь
67.53 Общая площадь

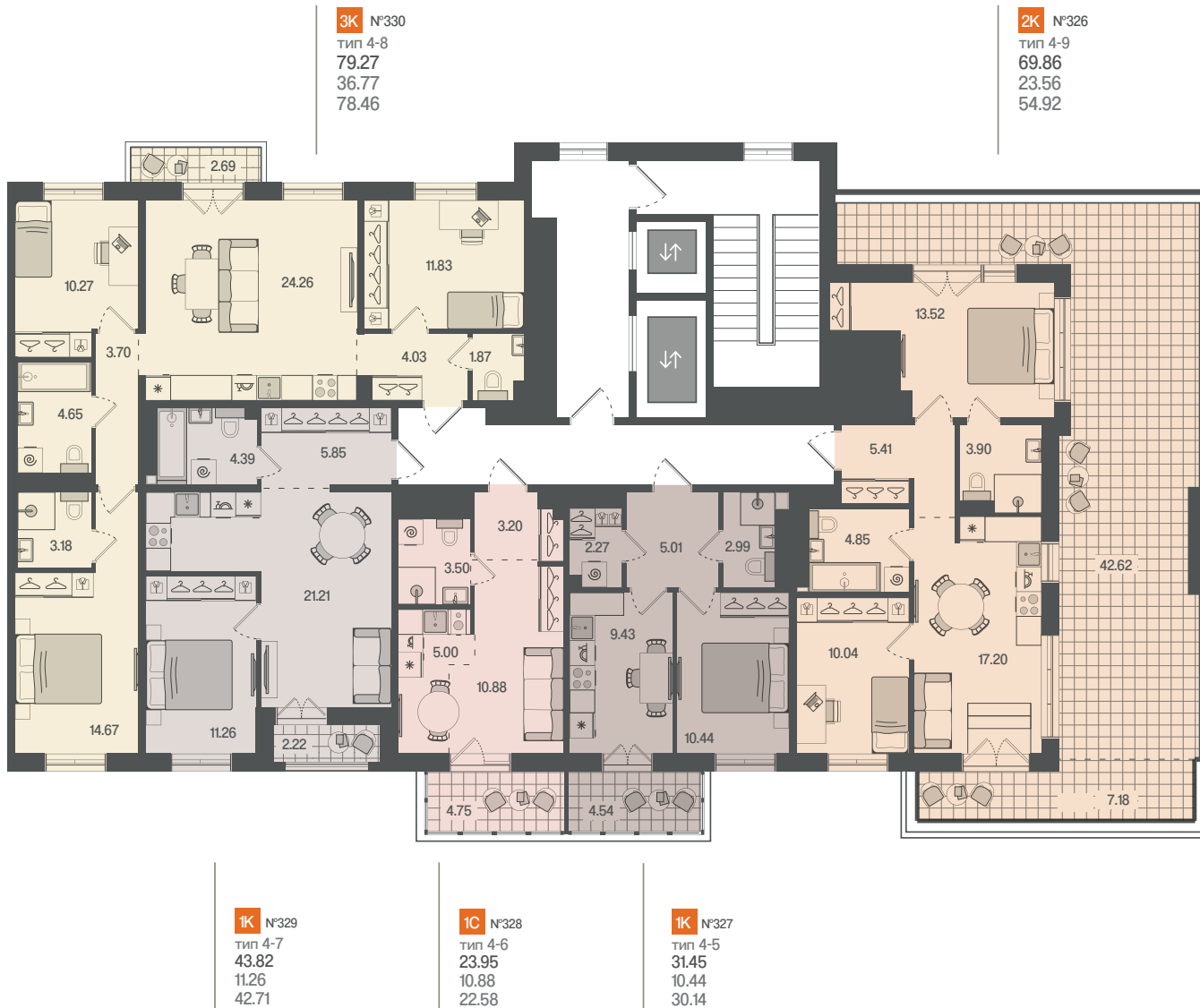

3К №330
тип 4-8
79.27
36.77
78.46

2К №326
тип 4-9
69.86
23.56
54.92

1К №329
тип 4-7
43.82
11.26
42.71

1К №328
тип 4-6
23.95
10.88
22.58

1К №327
тип 4-5
31.45
10.44
30.14

4 СЕКЦИЯ

10 ЭТАЖ

Наб. Обводного канала

Митрофаньевское ш.

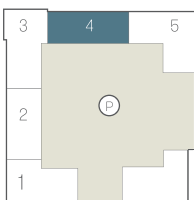

3К №335
тип 4-8
79.27
36.77
78.46

2К №331
тип 4-9
55.68
23.55
54.91

1К №334
тип 4-7
43.82
11.26
42.64

1С №333
тип 4-6
23.95
10.88
22.52

1К №332
тип 4-5
31.42
10.44
30.06

5 СЕКЦИЯ



5 СЕКЦИЯ

Коммерческие
и кладовые
помещения

1 ЭТАЖ

- Коммерческое помещение
- Кладовая
- Невозводимые перегородки

№1
43.01

Номер помещения,
используемого
в коммерческих целях
Общая площадь

№1
2.49

Номер кладовой
Общая площадь



5 СЕКЦИЯ

2 ЭТАЖ

- Квартира-студия
- Квартира с 1 спальней
- Квартира с 2 спальнями
- Квартира с 3 спальнями

3К — Количество комнат
№1 — Номер квартиры

ТИП 1-1 — Тип планировки
68.97 — Общая площадь с учётом террас, лоджий и балконов
34.36 — Жилая площадь
67.53 — Общая площадь

Наб. Обводного канала

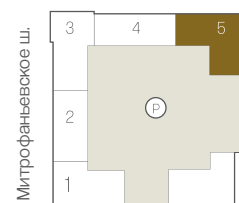

5 СЕКЦИЯ

3 ЭТАЖ

Наб. Обводного канала

Митрофаньевское ш.

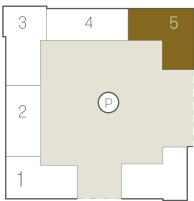

5 СЕКЦИЯ

4 ЭТАЖ

- Квартира-студия
- Квартира с 1 спальней
- Квартира с 2 спальнями
- Квартира с 3 спальнями

3К — Количество комнат
№1 Номер квартиры

ТИП 1-1 Тип планировки
68.97 Общая площадь с учётом
террас, лоджий и балконов
34.36 Жилая площадь
67.53 Общая площадь



3К №356
тип 5-7
73.70
35.73
70.48

3К №350
тип 5-1
68.75
33.17
67.94

2К №355
тип 5-6
54.87
23.91
53.52

2К №354
тип 5-5
54.62
23.92
52.63

2К №353
тип 5-4
55.62
26.19
54.27

2К №351
тип 5-2
55.04
22.20
54.23

2К №352
тип 5-3
57.83
24.73
56.48

5 СЕКЦИЯ

5 ЭТАЖ

Наб. Обводного канала

Митрофаньевское ш.

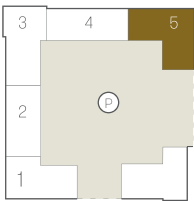

5 СЕКЦИЯ

6 ЭТАЖ

- Квартира-студия
- Квартира с 1 спальней
- Квартира с 2 спальнями
- Квартира с 3 спальнями

3К — Количество комнат
№1 — Номер квартиры

ТИП 1-1 Тип планировки
68.97 Общая площадь с учётом
террас, лоджий и балконов
34.36 Жилая площадь
67.53 Общая площадь



5 СЕКЦИЯ

7 ЭТАЖ

Наб. Обводного канала

Митрофаньевское ш.

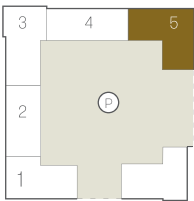

5 СЕКЦИЯ

8 ЭТАЖ

- Квартира-студия
- Квартира с 1 спальней
- Квартира с 2 спальнями
- Квартира с 3 спальнями

3К — Количество комнат
№1 — Номер квартиры

ТИП 1-1 — Тип планировки
68.97 — Общая площадь с учётом террас, лоджий и балконов
34.36 — Жилая площадь
67.53 — Общая площадь



ПАРКИНГ

-1 ЭТАЖ

- Машинместо 5,3 x 2,5 м
- Машинместо 6,1 x 2,5 м
- Машинместо увеличенной площади
- Кладовая*



КЛАДОВЫЕ

-1 ЭТАЖ

№90
2.29

Номер кладовой
Общая площадь



